



РУКОВОДСТВО ПО ЭКСПЛУАТАЦИИ (ПАСПОРТ)
ШИНОПРОВОД ТРЕХФАЗНЫЙ ДЛЯ ТРЕКОВЫХ
СВЕТИЛЬНИКОВ ЭРА

Модель STR-30



РУКОВОДСТВО ПО ЭКСПЛУАТАЦИИ (ПАСПОРТ) ШИНОПРОВОД ТРЕХФАЗНЫЙ ДЛЯ ТРЕКОВЫХ СВЕТИЛЬНИКОВ ЭРА

Уважаемый покупатель!

Благодарим Вас за покупку продукции под товарным знаком ЭРА!

Данный документ распространяется на шинопровод для трековых светильников STR-30 и предназначен для руководства по его подключению, эксплуатации, транспортировке, хранению и утилизации.

Шинопровод представляет собой алюминиевый кожух с установленными внутри изолированными проводниками. Шинопроводы могут стыковаться друг с другом и разветвляться при помощи соответствующих коннекторов (поставляется отдельно).

Шинопровод применяется для монтажа осветительного оборудования.



! ВНИМАТЕЛЬНО ИЗУЧИТЕ ДАННОЕ РУКОВОДСТВО ПЕРЕД ИСПОЛЬЗОВАНИЕМ ИЗДЕЛИЯ И СОХРАНИТЕ ЕГО ДО КОНЦА ЭКСПЛУАТАЦИИ.



! ИНФОРМАЦИЯ О ВИДАХ ОПАСНЫХ ВОЗДЕЙСТВИЙ

Изделие не содержит опасных и вредных для здоровья человека веществ, которые могут выделяться в процессе эксплуатации в течение срока службы изделия при соблюдении правил его эксплуатации.



ПРЕДОСТЕРЕЖЕНИЕ: ПЕРЕМЕННОЕ НАПРЯЖЕНИЕ 230 В ОПАСНО ДЛЯ ЖИЗНИ!

1. ОБЩИЕ СВЕДЕНИЯ

Шинопровод предназначен для подключения к нему трековых светильников ЭРА.

Шинопровод соответствует требованиям ТР ТС 004/2011 «О безопасности низковольтного оборудования».

Товар сертифицирован.

2. ТЕХНИЧЕСКИЕ ХАРАКТЕРИСТИКИ

Напряжение питания (переменное), В	230 ± 10%
Частота сети, Гц	50
Количество фаз	3
Максимальная суммарная мощность подключенных светильников на одну фазу, Вт, не более	3500
Температура эксплуатации, °С	+5...+40
Относительная влажность, % не более	80
Степень защиты изделия, IP	20
Длина шинопровода (в зависимости от артикула), м	1/2/3
Срок службы, лет	10

3. КОМПЛЕКТНОСТЬ

В комплект поставки входит:

- Шинопровод, шт. 1 шт.
- Упаковка, комплект 1 шт.
- Руководство по эксплуатации (Паспорт), экз. 1 шт.

4. УСЛОВИЯ ЭКСПЛУАТАЦИИ И МОНТАЖА



ВНИМАНИЕ! ВСЕ РАБОТЫ ПО ПОДКЛЮЧЕНИЮ, МОНТАЖУ И УСТАНОВКЕ СВЕТИЛЬНИКОВ ДОЛЖНЫ ОСУЩЕСТВЛЯТЬСЯ ПРИ ОТКЛЮЧЕННОМ ПИТАНИИ СЕТИ!

4.1. Монтаж шинопровода.

Перед началом монтажа необходимо предварительно составить схему стыковки шинопроводов в помещении с указанием всех выбранных мест размещения и типов светильников. Необходимо учесть вес светильников, мощность и потребляемый ток всей системы шинопроводов.



















В случае если стандартные отрезки шинопровода не позволяют получить нужную конфигурацию, то следует отмерить и отрезать шинопровод нужной длины. Шинопровод режется ручной дисковой пилой, для обеспечения ровного аккуратного реза необходимо использовать направляющее пилу приспособление (стусло).

Использование для резки шинопровода ножовки и подобных устройств не допускается, т.к. может вызвать повреждение шинопровода и невозможность его дальнейшего использования.

После выполнения резки шинопровода необходимо очистить шинопровод от стружки.

При составлении схемы подключения следует учитывать максимальный ток на фазу шинопровода – 16А. При превышении данного значения необходимо разбить систему шинопроводов на группы с отдельными токовводами. Определить тип и количество вводов питания и соединительных элементов.

Компоненты системы шинопроводов поставляются в разных вариациях расположения нейтрального проводника.

STR-30-W-CN-I ЭРА Коннектор типа I (прямой внутренний) белый для трехфазного шинопровода		
STR-30-B-CN-I ЭРА Коннектор типа I (прямой внутренний) черный для трехфазного шинопровода		
STR-30-W-CN-C ЭРА Коннектор типа C (заглушка) белый для трехфазного шинопровода		
STR-30-B-CN-C ЭРА Коннектор типа C (заглушка) черный для трехфазного шинопровода		
STR-30-W-CN-LE ЭРА Коннектор типа LE (угловой наружный) белый для трехфазного шинопровода		
STR-30-B-CN-LE ЭРА Коннектор типа LE (угловой наружный) черный для трехфазного шинопровода		
STR-30-W-CN-LI ЭРА Коннектор типа LI (угловой внутренний) белый для трехфазного шинопровода		
STR-30-B-CN-LI ЭРА Коннектор типа LI (угловой внутренний) черный для трехфазного шинопровода		
STR-30-W-CN-PL ЭРА Коннектор типа PL (кабельный ввод левый) белый для трехфазного шинопровода		

STR-30-B-CN-PL ЭРА Коннектор типа PL (кабельный ввод левый) черный для трехфазного шинопровода		
STR-30-W-CN-PR ЭРА Коннектор типа PR (кабельный ввод правый) белый для трехфазного шинопровода		
STR-30-B-CN-PR ЭРА Коннектор типа PR (кабельный ввод правый) черный для трехфазного шинопровода		

На схеме ниже показаны примеры системы шинопроводов с различным расположением нейтрального проводника.

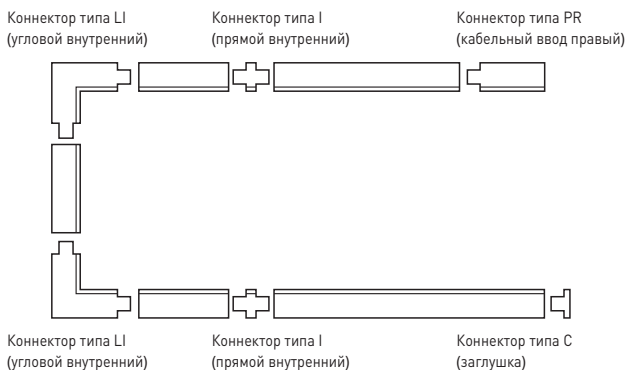
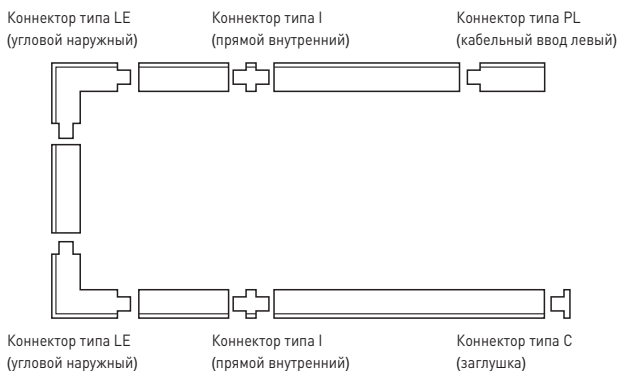

Для определения комплектующих с необходимым расположением нейтрального проводника следует обратить внимание на следующие признаки:

1. На шинопроводе нейтральный проводник (N) находится со стороны выступа корпуса, обозначен на рисунке ниже.
2. На корпусе комплектующих нанесены соответствующие обозначения расположения нейтрального проводника.

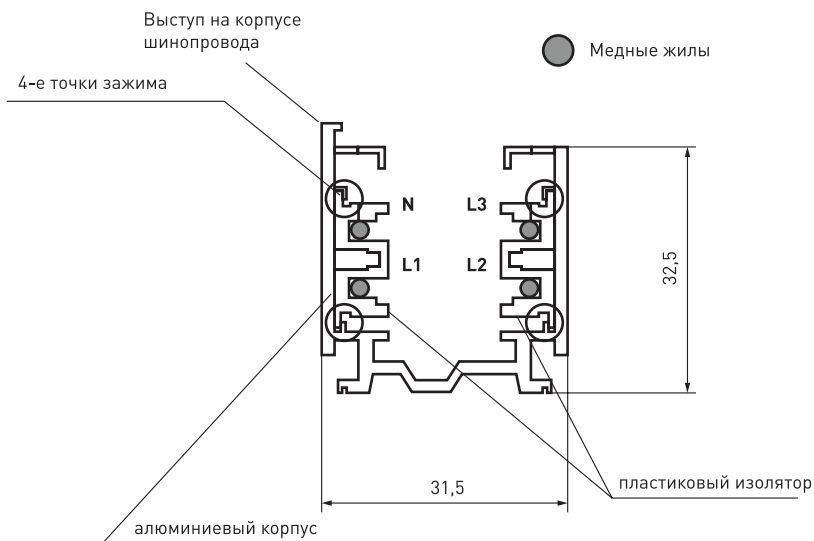
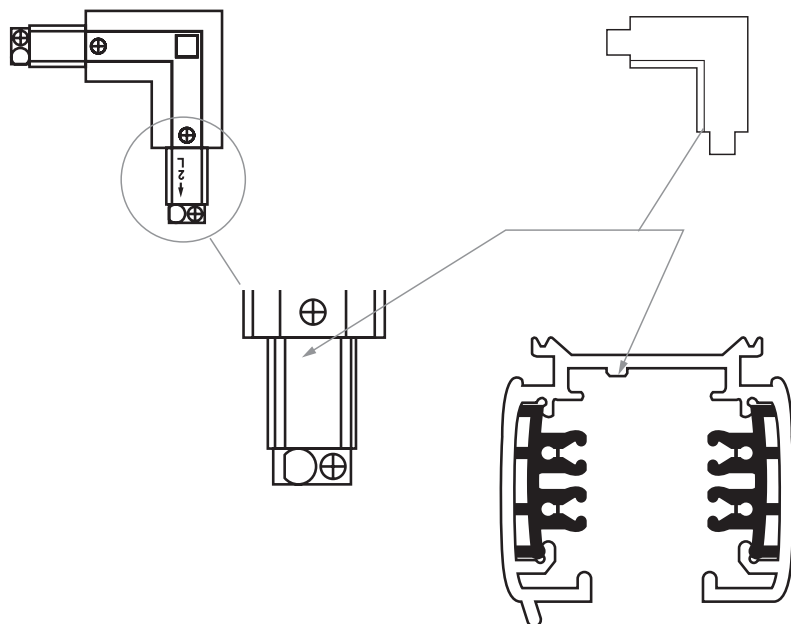

ВНИМАНИЕ! НЕПРАВИЛЬНОЕ ПОДКЛЮЧЕНИЕ КОМПЛЕКТУЮЩИХ К ШИНОПРОВОДУ МОЖЕТ ПРИВЕСТИ К ПОЛОМКЕ САМОГО ШИНОПРОВОДА И ВЫХОДУ ИЗ СТРОЯ ТРЕКОВЫХ СВЕТИЛЬНИКОВ, РАСПОЛОЖЕННЫХ НА НЕМ.

Перед монтажом системы шинопроводов необходимо определить способ и точки крепления шинопровода к поверхности.

Крепление шинопровода при помощи подвесов

Для подвешенного крепления шинопроводов необходимо использовать специальные комплекты подвесов, состоящие из троса с концевым стопорным элементом разной длины, крепления-уголка, зажима троса, декоративного колпачка и скобы крепления.

Для обеспечения максимально допустимой нагрузки на шинопровод расстояние между подвесами должно быть не более 1 м (из расчета 5 светильников весом не более 5 кг каждый на 1 м шинопровода).

При подвесе нескольких секций шинопровода необходимо располагать их в строго к горизонтальной плоскости, не допускается перекосов, перегибов и неравномерности натяжения подвесов. Для обеспечения жесткой фиксации элементов шинопровода в линию необходимо использовать дополнительный усилитель стыка шинопроводов.

Порядок монтажа:

1. Распакуйте шинопровод и убедитесь в отсутствии его повреждений.
2. Разметьте и подготовьте монтажные крепления подвесов.
3. Закрепите крепление-уголок на потолок.
4. Проденьте трос в скобу крепления шинопровода.
5. Установите зажим троса в отверстие крепления-уголка.
6. Вставьте оставшийся свободным конец троса в зажим троса, выберите необходимую
7. длину подвеса и зафиксируйте трос зажимом.
8. Отрежьте лишнюю часть троса.
9. Зафиксируйте шинопровод в скобе крепления боковым винтом.

Крепление шинопровода на опорную поверхность

При монтаже шинопровода на поверхность расстояние между креплениями должно быть не более 80 см. Рекомендуемое расстояние между светильниками - 20 см.



ВНИМАНИЕ! ПРИ МОНТАЖЕ ШИНОПРОВОДА НЕПОСРЕДСТВЕННО К ПОТОЛКУ СЛЕДУЕТ ПОДБИРАТЬ КРЕПЕЖ, СООТВЕТСТВУЮЩИЙ МАТЕРИАЛУ ПОТОЛКА.

Порядок монтажа:

1. Распакуйте шинопровод и убедитесь в отсутствии его повреждений.
2. Разметьте и подготовьте монтажные отверстия.
3. Закрепите шинопровод на поверхности используя необходимый крепеж.

4.2 Подключение к сети.



ВНИМАНИЕ! ВСЕ РАБОТЫ ПО ПОДКЛЮЧЕНИЮ, МОНТАЖУ И УСТАНОВКЕ СВЕТИЛЬНИКОВ ДОЛЖНЫ ОСУЩЕСТВЛЯТЬСЯ ПРИ ОТКЛЮЧЕННОМ ПИТАНИИ СЕТИ!

Подключение шинопровода проводится специалистом – электриком в соответствии со схемой ниже.

Подключение к однофазной сети

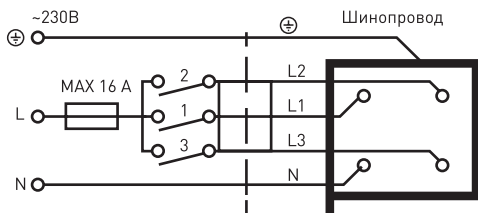



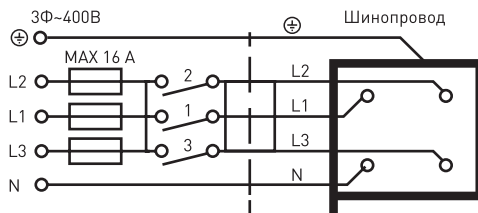

Подключение к трехфазной сети



ВНИМАНИЕ! МАКСИМАЛЬНАЯ ОБЩАЯ МОЩНОСТЬ СВЕТИЛЬНИКОВ, УСТАНОВЛЕННЫХ НА ОДНУ ФАЗУ, НЕ ДОЛЖНА ПРЕВЫШАТЬ 3500Вт. ПРИ РАСЧЕТЕ СУММАРНОЙ МОЩНОСТИ СВЕТИЛЬНИКОВ ОБЯЗАТЕЛЬНО УЧЕСТЬ КОЭФФИЦИЕНТ МОЩНОСТИ УСТАНОВЛИВАЕМЫХ СВЕТИЛЬНИКОВ.

Снимите с кабельного ввода крышку, раскрутив фиксирующий винт. При необходимости сделайте в торце крышки отверстие для провода (место для ввода отмечено полукругом). Введите провод через отверстие крышки в клеммную колодку кабельного ввода в соответствии с обозначением контактов и зафиксируйте провода зажимами. Установите и закрепите крышку кабельного ввода на место.

5. ТРЕБОВАНИЯ БЕЗОПАСНОСТИ

-  **ВНИМАНИЕ! ВСЕ РАБОТЫ, СВЯЗАННЫЕ С УСТРАНЕНИЕМ ВОЗМОЖНЫХ НЕИСПРАВНОСТЕЙ ИЗДЕЛИЯ, УСТАНОВКА СВЕТИЛЬНИКОВ И ТЕХНИЧЕСКОЕ ОБСЛУЖИВАНИЕ ДОЛЖНЫ ОСУЩЕСТВЛЯТЬСЯ ПРИ ОТКЛЮЧЕННОМ ПИТАНИИ СЕТИ!**
-  **ЗАПРЕЩАЕТСЯ УСТАНОВЛИВАТЬ И СНИМАТЬ СВЕТИЛЬНИКИ, А ТАКЖЕ ПРОИЗВОДИТЬ ПЕРЕМЕЩЕНИЕ СВЕТИЛЬНИКОВ ВДОЛЬ ШИНОПРОВОДА ВО ВКЛЮЧЕННОМ СОСТОЯНИИ!**
-  **ЗАПРЕЩАЕТСЯ ИСПОЛЬЗОВАНИЕ ШИНОПРОВОДА И КОННЕКТОРОВ, ИМЕЮЩИХ МЕХАНИЧЕСКИЕ ПОВРЕЖДЕНИЯ.**
-  **ЗАПРЕЩАЕТСЯ УСТАНОВЛИВАТЬ НА ШИНОПРОВОД СВЕТИЛЬНИКИ, КОНСТРУКЦИЯ АДАПТЕРА КОТОРЫХ НЕ СООТВЕТСТВУЕТ КОНСТРУКЦИИ ШИНОПРОВОДА.**

6. ТРАНСПОРТИРОВКА И ХРАНЕНИЕ

Транспортировка и хранение изделия должны производиться в упаковке с соблюдением мер предосторожности от механических повреждений и воздействия атмосферных осадков.

7. УТИЛИЗАЦИЯ

Изделие необходимо утилизировать согласно требованиям законодательства территории реализации.

8. ГАРАНТИЙНЫЕ ОБЯЗАТЕЛЬСТВА

- 8.1. Гарантийный срок эксплуатации шинопровода составляет 12 месяцев со дня продажи, при условии соблюдения условий эксплуатации, изложенных в данном руководстве.
- 8.2. Возврат/обмен шинопровода осуществляется у розничного продавца, реализовавшего товар потребителю, в сроки и по условиям, установленным законодательством о защите прав потребителей.
- 8.3. Возврат/обмен шинопровода осуществляется без механических повреждений и при полной комплектации.

9. ВОЗМОЖНЫЕ НЕИСПРАВНОСТИ И СПОСОБЫ ИХ УСТРАНЕНИЯ

-  **ВНИМАНИЕ! ВСЕ РАБОТЫ СВЯЗАННЫЕ, С УСТРАНЕНИЕМ ВОЗМОЖНЫХ НЕИСПРАВНОСТЕЙ ИЗДЕЛИЯ, ДОЛЖНЫ ОСУЩЕСТВЛЯТЬСЯ ПРИ ОТКЛЮЧЕННОМ ПИТАНИИ СЕТИ!**

Шинопровод не работает	- проверьте наличие сетевого напряжения питания 230 В; - проверьте правильность подключения шинопровода к сети 230 В; - проверьте правильность подключения секций шинопровода и переходников.
------------------------	---

Если эти способы Вам не помогли, для устранения неисправности обратитесь за помощью к квалифицированным специалистам.

10. СВЕДЕНИЯ ОБ ИЗДЕЛИИ

Наименование изделия:	Шинопровод
Тип изделия	Трековый
Модель изделия	STR-30
Товарный знак	«ЭРА»
Страна изготовитель	Китай
Наименование изготовителя	АТЛ Бизнес (Шэньчжэнь) КО., ЛТД
Адрес изготовителя	КНР, 518054, Шэньчжэнь, Наньшань Дистрикт, Чуанье стрит, Нос Баоличэн Билдинг, рум 901
Информация для связи с изготовителем	atl_company@163.com
Импортер:	Информация об импортере указана на этикетке, расположенной на индивидуальной упаковке
Соответствие нормативным документам	Изделие соответствует требованиям ТР ТС 004/2011 «О безопасности низковольтного оборудования»
Дата изготовления:	

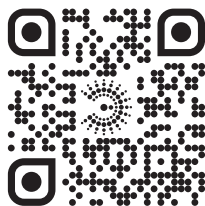

www.eraworld.ru