

CHINT

Перед установкой и использованием изделия изучите технический паспорт устройства.

Производственный стандарт; МЭК 60947-5-1

Серия NP8

Кнопки управления

Технический паспорт устройства

1 Диапазон

Кнопки серии NP8 в основном применяются в цепях управления переменного тока 50/60 Гц с номинальным рабочим напряжением до 415 В перем. тока / 250 В пост. тока. Данные кнопки используются для управления магнитными пускателями, контакторами, реле и другими устройствами в электрических цепях. Изделия соответствуют стандарту EC/EN 60947-5-1.

2 Обозначение типа



Таблица 1

Версия		Дополнительный код
Код	Обозначение	
EN	Утопленная кнопка	
GN	Выступающая кнопка	
M	Грибовидная кнопка сброса	Диаметр рабочего механизма 1 (Ø 40) 2 (Ø 60) 3 (Ø 40)
ZS	Грибовидная самоблокирующаяся кнопка с поворотным освобождением	
MD	Грибовидная кнопка сброса с подсветкой	
SD	Двойная кнопка сброса с подсветкой	
XD	Поворотная кнопка с подсветкой	21 (Блокировка в двух положениях) 22 (Сброс в двух положениях)
X	Поворотная кнопка	31 (Блокировка в трех положениях) 33 (Сброс в трех положениях) 37 (Блокировка в левом положении и сброс в правом положении)
Y	Кнопка с ключом	38 (Сброс в левом положении и блокировка в правом положении)
S	Двойная кнопка	
END	Утопленная кнопка с подсветкой	
GNE	Выступающая кнопка с подсветкой	
D	Световой индикатор	

3 Нормальные условия эксплуатации

3.1 Температура: -5°C ; Среднее значение в течение 24 часов: не более 35°C .

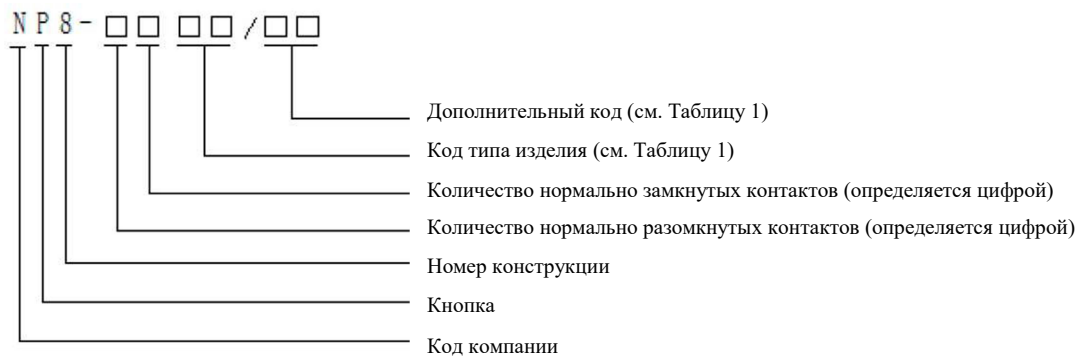
3.2 Высота над уровнем моря: ≤ 2000 м.

3.3 Атмосферные условия:

На месте монтажа относительная влажность не должна превышать 50% при макс. температуре $+40^{\circ}\text{C}$, более высокая относительная влажность допускается при более низкой температуре. Например, относительная влажность может составлять 90% при $+20^{\circ}\text{C}$, в противном случае необходимо принять специальные меры.

3.4 Кнопка должна устанавливаться в месте, где отсутствует вибрация, удары и осадки.

3.5 Кнопка должна устанавливаться в месте, где отсутствует пыль и вызывающие ржавчину газы.

3.6 Степень загрязнения: 3.

3.7 Категория монтажа: II.

4 Технические характеристики

4.1 Номинальные значения по категориям применения приведены в таблице 2.

Таблица 2

A600	AC-15	Номинальное рабочее напряжение (В)	415	240	120
		Номинальный рабочий ток (А)	1,9	3	6
D300	DC-13	Номинальное рабочее напряжение (В)	250	125	--
		Номинальный рабочий ток (А)	0,27	0,55	--

4.2 Основные параметры кнопки с подсветкой приведены в таблице 3.

Таблица 3

Основные параметры	Светодиодный индикатор
Номинальный рабочий ток	< 20 мА
Номинальное рабочее напряжение	Перем. / пост. ток 6 В, 12 В, 24 В, 36 В, Перем. ток 110 В, 220 В

4.3 Степень защиты головки кнопки: IP65

4.4 Механический ресурс

4.4.1 Утопленная кнопка, с грибовидной головкой и с подсветкой: 3×10^6 срабатываний.

4.4.2 Поворотная, двойная, самоблокирующаяся кнопка и кнопка с ключом: 1×10^5 срабатываний.

4.5 Электрический ресурс

4.5.1 Утопленная, с грибовидной головкой и с подсветкой: перем. ток - 1×10^6 срабатываний / Пост. ток - $2,5 \times 10^5$ срабатываний.

4.5.2 Поворотная, двойная, самоблокирующаяся кнопка и кнопка с ключом: 1×10^5 срабатываний.

5 Конструкция

5.1 Модульная конструкция, состоящая из привода, переходника, узла контактов и подсветки. Эти отдельные части могут быть собраны в виде кнопки или светового индикатора.

5.2 Простота монтажа и демонтажа.

5.3 В подсветке используется светодиодная лампа, отличающаяся высокой яркостью, малым потребляемым током и длительным сроком службы.

5.4 В соединительных клеммах используется комбинационный винт М3.5, момент затяжки - 0,8 Н·м. Площадь поперечного сечения соединительного провода составляет 0,5 - 2,5 мм², необходимая длина оголенной части провода - 8 мм.

6 Габаритные и установочные размеры

6.1 Чертеж отверстия в монтажной пластине показан на рисунке 1.



Рис. 1 Схема отверстия в монтажной пластине

6.2 Габаритные размеры



Рис. 2 NP8-11BND

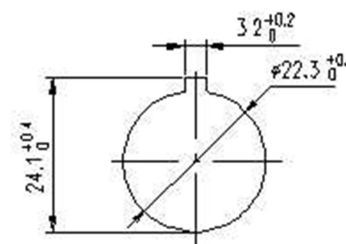

Рис. 3 NP8-11GND

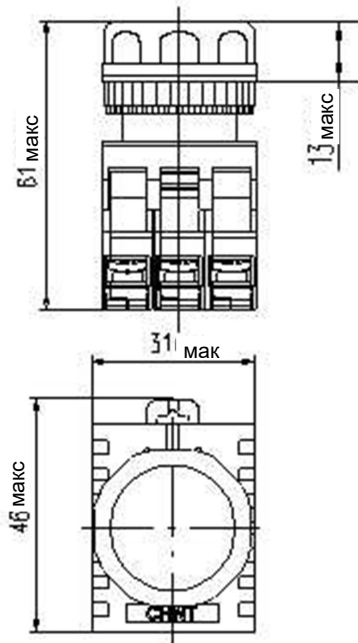

Рис.4 NP8-11MD

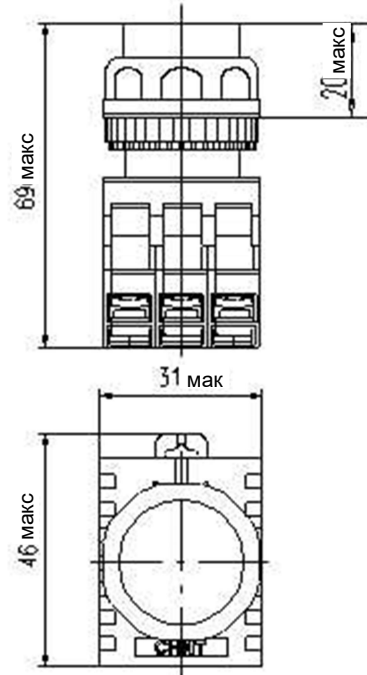

Рис.4 NP8-11XD

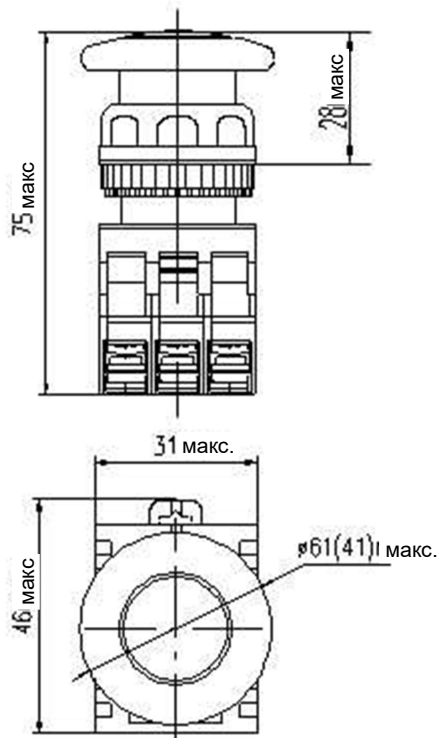

Рис.6 NP8-11SD

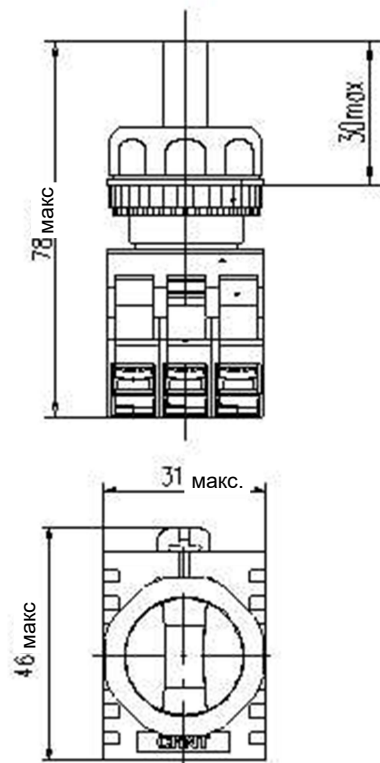

Рис.7 NP8-11ZS

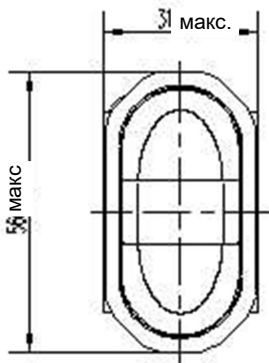
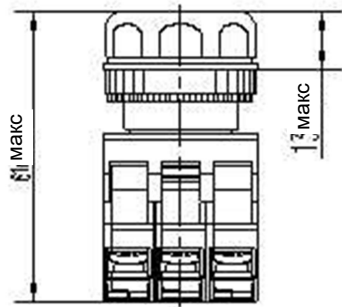

Рис.4 NP8-11MD

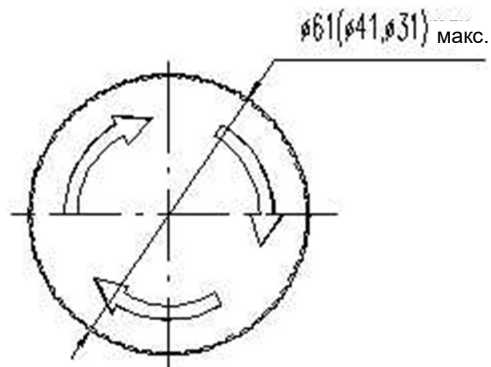
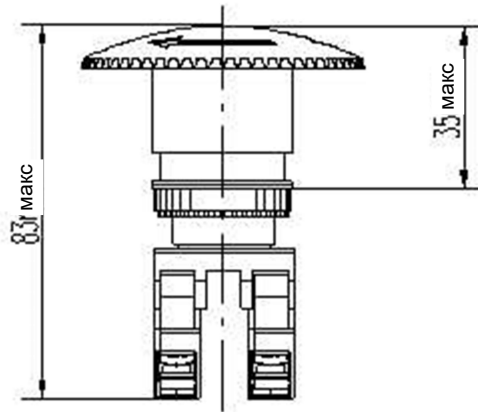

Рис.5 NP8-11XD

7 Монтаж и эксплуатация

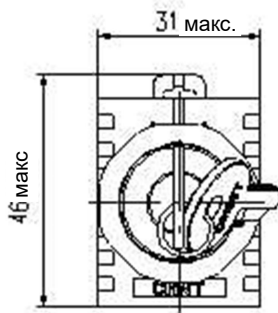
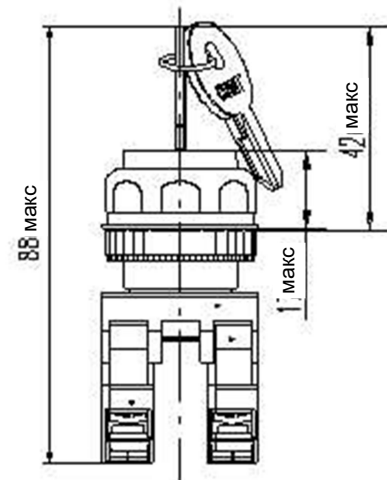
7.1 Монтаж

7.1.1 Перед монтажом кнопки убедитесь, что она работает должным образом, затем с помощью мультиметра проверьте работу контактов.

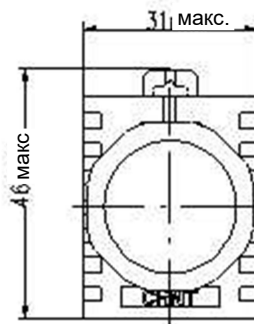
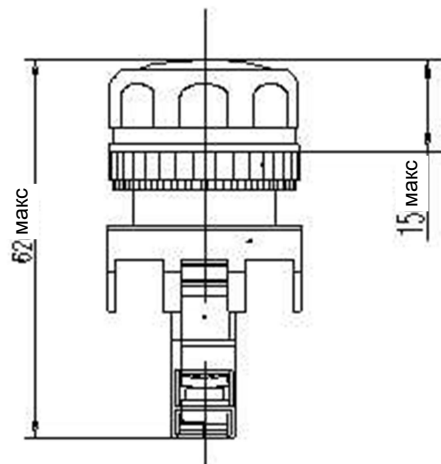
7.1.2 При установке кнопки в стандартное монтажное отверстие выполните следующие действия: сначала вставьте привод с передней стороны панели и закрепите его с помощью винта. Затем соедините переходник с приводом так, чтобы квадратный крепежный блок внутри привода нажимал на фиксирующую пластину на переходнике. Присоедините контактный узел или подсветку к переходнику, как показано на рис. 10.

7.1.3 Если в монтажном отверстии нет прорези для фиксации положения кнопки, удалите выступ для фиксации кнопки с помощью отвертки, затем установите кнопку в соответствии с инструкциями выше, см. рисунок 11.

7.1.4 Момент затяжки гайки во время установки составляет 1,2 - 1,8 Н·м.

7.1.5 При необходимости демонтажа контактный узел можно снять с помощью отвертки, а переходник можно снять, разжав фиксирующую пластину, см. рисунок 12.



Рис. 10 Процесс установки

Рис. 11 Удаление выступа для фиксации кнопки

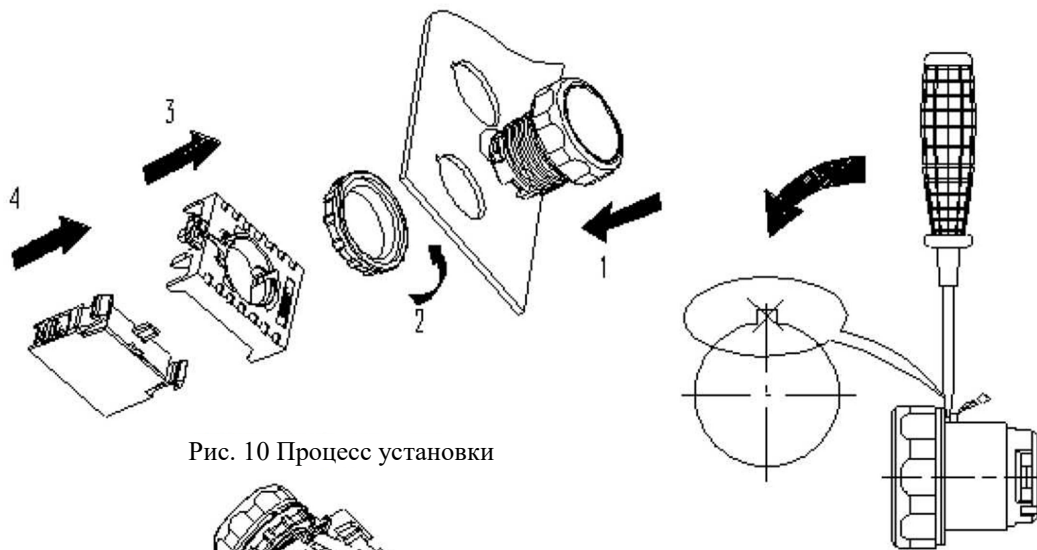
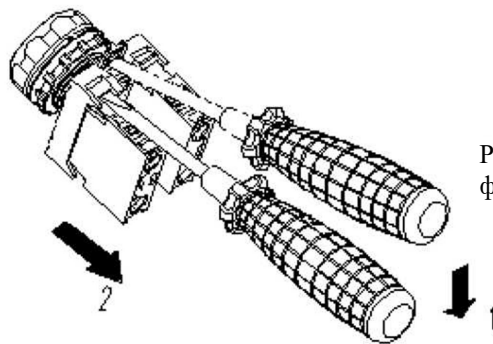

Рис. 12 Демонтаж контактного узла

7.2 Примечания

Для защиты окружающей среды изделия и запасные части после использования должны быть утилизированы соответствующим образом. В случае, если материалы изделий не подлежат переработке, необходимо принять надлежащие меры по обращению с ними.