

OptiKit - простые и надежные комплектующие для оптимизации сборки щитового оборудования

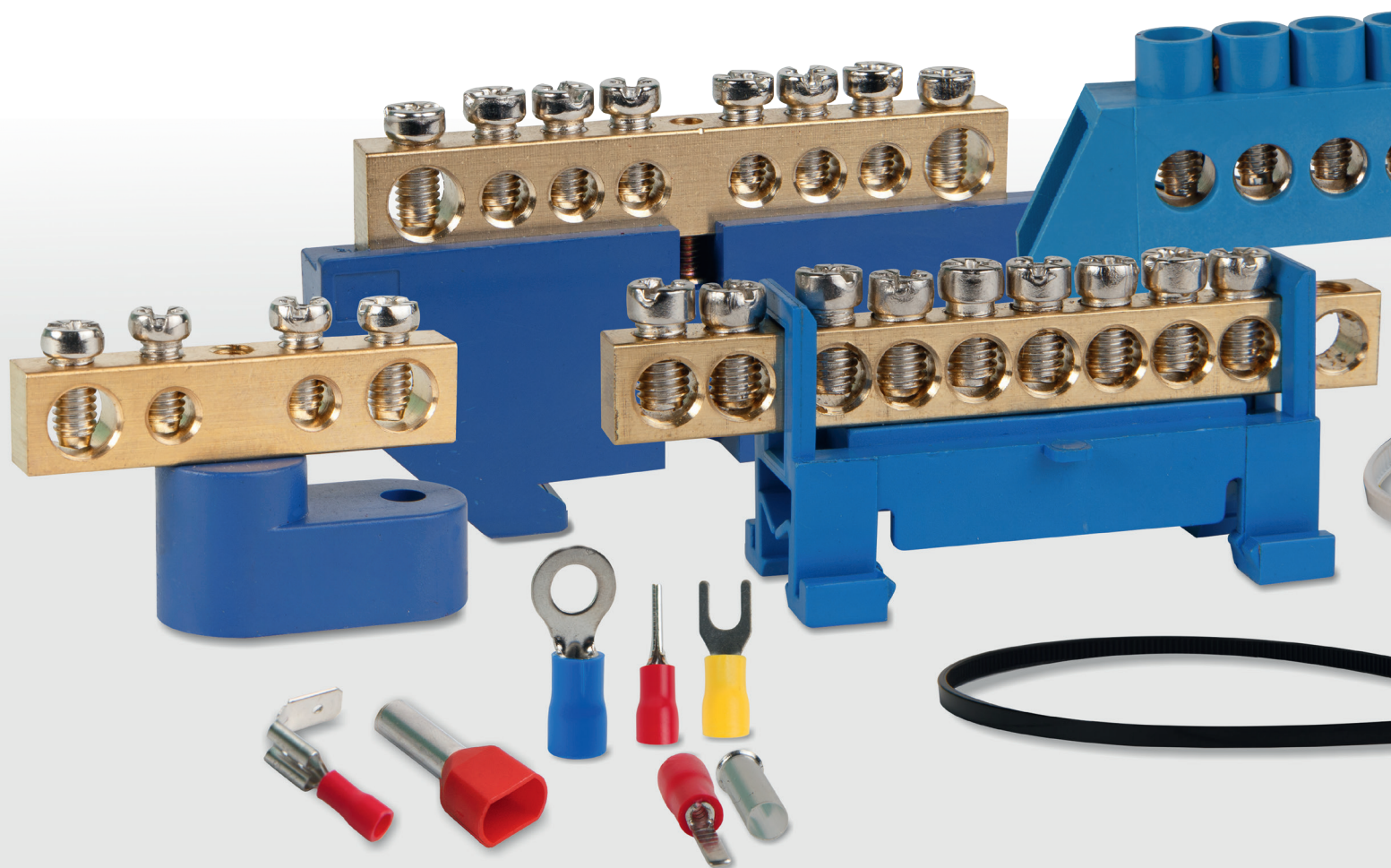

Серия OptiKit – это высококачественные и простые в своем применении аксессуары НКУ и средства монтажа, которые позволяют быстро реализовать различные решения при монтаже основных комплектующих электрических щитов и шкафов, обеспечивая следующие функции:

- проведение и распределение электрической энергии внутри НКУ
- оконцевание, соединение и ответвление проводов и кабелей
- изоляция токоведущих частей от корпуса НКУ
- монтаж, распределение и присоединение кабелей и проводов в НКУ
- монтаж и установка коммутационной и распределительной аппаратуры внутри НКУ
- крепление и фиксация проводов, кабелей и труб

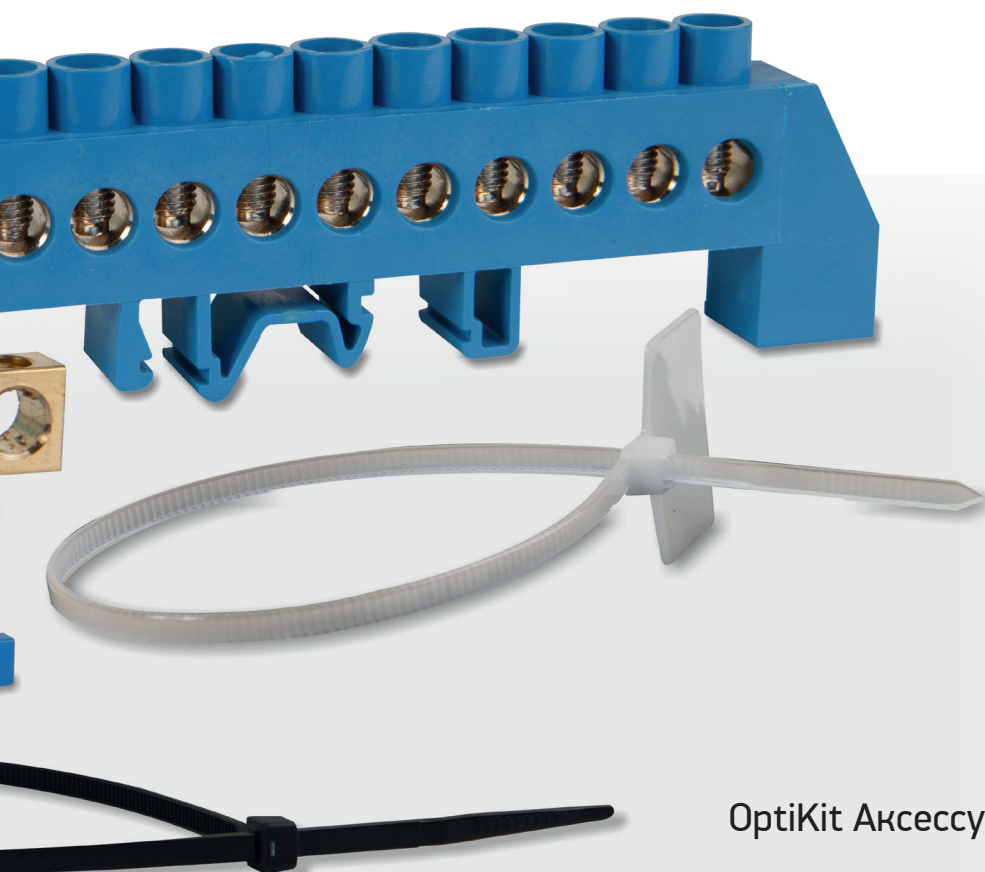

OptiKit Аксессуары НКУ и средства монтажа

➤ Шины нулевые OptiKit BB	541
➤ Хомуты OptiKit CT	549
➤ Наконечники слаботочные OptiKit T	558
➤ Разъемы слаботочные OptiKit S	568
➤ Наконечники силовые OptiKit L	576
➤ Гильзы силовые OptiKit C	583

Серия OptiKit упрощает монтаж и повышает надежность сборки в любых решениях

OptiKit BB Шины нулевые



OptiKit BB предназначены для электрического и механического соединения медных проводников в цепях с номинальным напряжением до 400 В переменного и постоянно-го тока.

Шины применяются для подсоединения нулевых рабочих и нулевых защитных проводников. Количество присоединяемых проводников от 4 до 24.

OptiKit CT Хомуты морозостойкие



OptiKit CT служат для бандажирования в пучок и крепления проводов или кабелей при проведении электромонтажных работ.

Дюбель-хомуты предназначены для фиксации проводов, кабелей и труб на несущих строительных конструкциях из бетона или кирпича, работающих в статическом состоянии.

OptiKit T Наконечники слаботочные



Наконечники слаботочные обеспечивают оконцевание проводов и кабелей с медными жилами сечением от 0,5 мм² в электрических цепях переменного и постоянного тока напряжением до 400 В.

OptiKit S Разъемы слаботочные

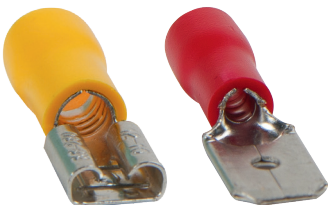

Разъемы слаботочные предназначены для оконцевания проводов и кабелей, создавая соединение по типу «папа-мама», что обеспечивает быстрое замыкание / размыкание цепи переменного и постоянного тока напряжением до 400 В.

OptiKit L Наконечники силовые



Наконечники силовые предназначены для оконцевания путем опрессовки предварительно зачищенных от изоляции алюминиевых и медных проводов и кабелей номинальным сечением от 6 до 400 мм² на напряжение до 10кВ.

OptiKit C Гильзы силовые



Гильзы кабельные служат для соединения и ответвления пайкой или опрессовкой проводов и кабелей на напряжение до 10 кВ с медными жилами номинальным сечением от 1,5 до 400 мм² и с алюминиевыми жилами сечением от 16 до 300 мм².

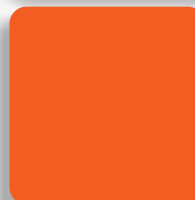



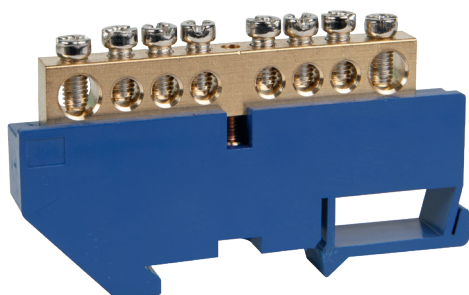



OptiKit ВВ Шины нулевые

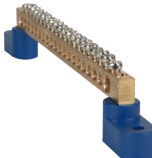

Широкий ассортиментный ряд шин нулевых, позволяет осуществлять быстрое, надежное и компактное подключение проводов и кабелей самого различного назначения и сечения при сборке щитового оборудования как дин-рейку, так и на монтажную поверхность. Шины нулевые обладают типовыми характеристиками, которые позволяют применять их во множестве стандартных/типовых схем низковольтных комплектных устройств, а различный тип крепления обеспечивает монтаж как на Din-рейке, так и на поверхности.

Руководство по выбору

Наименование	Шина нулевая		Шина нулевая с изолятором		Шина нулевая тип стойка	Шина нулевая с одним изолятором	Шина нулевая с двумя изоляторами		Шина нулевая в изоляции	Шина нулевая в комбинированной изоляции
Внешний вид										
Тип шины	OptiKit BB-PEN		OptiKit BB-D		OptiKit BB-S	OptiKit BB-O	OptiKit BB-T		OptiKit BB-I	OptiKit BB-F
Тип крепления	на монтажную поверхность		DIN 35 x 7,5		DIN 35 x 7,5	на монтажную поверхность	на монтажную поверхность		DIN 35 x 7,5	DIN 35 x 7,5; DIN 32, на монтажную поверхность
Размер шины	6 x 9	8 x 12	6 x 9	8 x 12	6 x 9	6 x 9	6 x 9	8 x 12	6 x 9	8 x 12
Номинальный ток, А	100	125	100	125	100	100	100	125	100	125
Винты крепления	M4	M5	M4	M5	M4	M4	M4	M5	M4	M5
Количество подключаемых проводников, шт	от 4 до 24		от 4 до 24		от 8 до 14	от 4 до 24	от 4 до 24		от 8 до 16	от 6 до 16
Тип подключаемого проводника	Нулевой, заземляющий		Нулевой, заземляющий		Нулевой, заземляющий	Нулевой, заземляющий	Нулевой, заземляющий		Фазный, нулевой, заземляющий	Нулевой, заземляющий
Цвет изоляции	-		Синий, желтый		Синий, желтый	Синий, желтый	Синий, желтый		Серый, синий, зеленый	Синий, желтый

* наиболее часто применяются с:

модульными автоматическими выключателями OptiDin



пластиковыми корпусами OptiBox G



металлическими корпусами



Структура условного обозначения

OptiKit BB-PEN - шины нулевые без изоляции

OptiKit BB - PEN - S - 4 - 6x9 - 1

① ② ③ ④ ⑤ ⑥ ⑦

①	Серия	OptiKit	
②	Номенклатурная группа	BB – шины нулевые	
③	Тип подключаемого проводника	"PEN" - земля-ноль	
④	Монтаж	S - на поверхность	
⑤	Количество подключаемых проводников, шт	4, 6, 8, 10, 12, 14, 16, 18, 20, 22, 24	
⑥	Размер шины Ш x В, мм	6 x 9	8 x 12
⑦	Расположение крепежных винтов	1 - по центру	2 - по краям

OptiKit BB-X - шины нулевые с изолятором

OptiKit BB - D - N - DIN - 4 - 6x9 - синий

① ② ③ ④ ⑤ ⑥ ⑦ ⑧

①	Серия	OptiKit					
②	Номенклатурная группа	BB – шины нулевые					
③	Тип	D - с изолятором на DIN-рейку	S - с изолятором тип стойка	O - с одним изолятором	T - с двумя изоляторами	I - в изоляции	F - в комбинированной изоляции
④	Тип подключаемого проводника	«N» – ноль		«PE» – земля		«F» – фаза	
⑤	Монтаж	DIN - на DIN-рейку			S – на поверхность		
⑥	Количество подключаемых проводников, шт	4, 6, 8, 10, 12, 14, 16, 18, 20, 22, 24					
⑦	Размер шины Ш x В, мм	6 x 9			8 x 12		
⑧	Цвет изолятора	синий, желтый, зеленый, серый					

Преимущества серии



Шлицевая часть винта не разрушается под воздействием отвертки или шуруповерта, что обеспечивает быструю фиксацию провода.



Высокая антикоррозийная стойкость винтов, выполненных из никелированной стали.

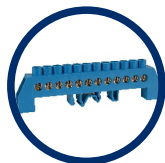

Крепление как на DIN-рейку, так и монтажную поверхность.



Винт надежно без повреждений закрепляет проводник.

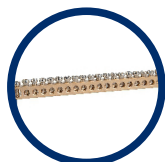

Возможность присоединения от 4 до 24 проводников.



Обеспечение огнезащиты изоляторов за счет добавления в полиамид антипиренов.

OptiKit ВВ-PEN Шины нулевые без изоляции



Шины предназначены для электрического и механического соединения нулевых рабочих и нулевых защитных проводников в электрощитовом оборудовании и электроустановках с напряжением до 400 В переменного и постоянного тока. Основными функциями изделия являются:

- формирование неразрывной электрической цепи на отрезке «заземление-нагрузка»;
- быстрое и надежное подключение одножильных, многожильных проводников, питающих нагрузки;
- разделение проводников на защитное и рабочее заземление;
- монтаж производится непосредственно на поверхность.

Подключение рекомендуется производить про помощи медных многожильных проводов, оконцованных наконечниками штыревыми втулочными (серия OptiKit T-Shv).

Артикулы

Количество подключаемых проводников, шт	Расположение крепежных винтов	Монтаж	Размер шины В x Ш, мм				
			6 x 9		8 x 12		
			Артикул	Масса, г	Артикул	Масса, г	
4	По центру	на поверхность	277974	14,6	277996	29,3	
6			277975	20,4	277997	40,7	
8			277976	25,8	277998	52,3	
10			277977	31,6	277999	63,5	
12			277978	37,0	278000	76,0	
14			277979	42,7	278001	87,3	
16			277980	48,6	278002	99,4	
18			277981	54,4	278003	111,5	
20			277982	60,0	278004	121,3	
22			277983	66,9	278005	133,2	
24			277984	71,1	278006	146,6	
4			По краям	277985	15,7	278007	33,5
6				277986	20,6	278008	44,9
8				277987	26,0	278009	55,0
10	277988			30,9	278010	66,3	
12	277989			36,4	278011	77,0	
14	277990			41,7	278012	87,8	
16	277991			46,6	278013	99,7	
18	277992			51,6	278014	109,2	
20	277993			56,9	278015	120,7	
22	277994			61,6	278016	131,2	
24	277995			67,7	278017	141,8	

Технические характеристики

Размер шин	6x9	8x12
Материал шины	Латунь	
Материал винта	Никелированная сталь	
Номинальный ток, А	100	125
Минимальное сечение, мм ²	20	40
Метрический размер болта	M4	M5
Сечение подключаемых проводников, мм ²	1,5-10	2,5-16
Усилие затяжки винтов, Н-м	1,2	2
Температура эксплуатации, °С	от -40 до +50	

Габаритные размеры (мм)

Шины 6 x 9; 8 x 12 – крепление по центру

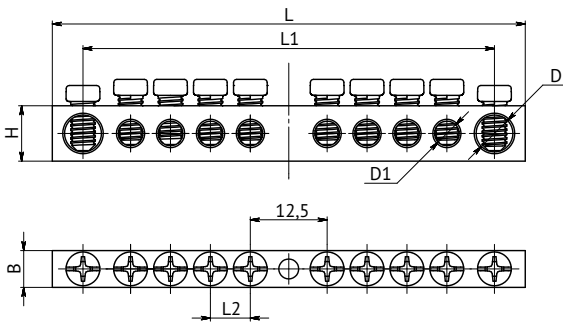

Наименование	Габаритные размеры, мм							Кол-во выводов, шт.	Упаковочная норма, шт.
	H	L	L1	L2	B	D	D1		
OptiKit BB-PEN-S-4-6x9-1		38	28					4	10
OptiKit BB-PEN-S-6-6x9-1		51	41					6	
OptiKit BB-PEN-S-8-6x9-1		64	54					8	
OptiKit BB-PEN-S-10-6x9-1		77	67					10	
OptiKit BB-PEN-S-12-6x9-1		90	80					12	
OptiKit BB-PEN-S-14-6x9-1	9	103	93	6,5	6	6	4	14	
OptiKit BB-PEN-S-16-6x9-1		116	106					16	
OptiKit BB-PEN-S-18-6x9-1		129	119					18	
OptiKit BB-PEN-S-20-6x9-1		142	132					20	
OptiKit BB-PEN-S-22-6x9-1		155	145					22	
OptiKit BB-PEN-S-24-6x9-1		168	158					24	
OptiKit BB-PEN-S-4-8x12-1		42	30					4	
OptiKit BB-PEN-S-6-8x12-1		57	45					6	
OptiKit BB-PEN-S-8-8x12-1		72	60					8	
OptiKit BB-PEN-S-10-8x12-1		87	75					10	
OptiKit BB-PEN-S-12-8x12-1		102	90					12	
OptiKit BB-PEN-S-14-8x12-1	12	117	105	7,5	8	8	5	14	
OptiKit BB-PEN-S-16-8x12-1		132	120					16	
OptiKit BB-PEN-S-18-8x12-1		147	135					18	
OptiKit BB-PEN-S-20-8x12-1		162	150					20	
OptiKit BB-PEN-S-22-8x12-1		177	165					22	
OptiKit BB-PEN-S-24-8x12-1		192	180					24	

Шины 6 x 9; 8 x 12 – крепление по краям (тип 2)

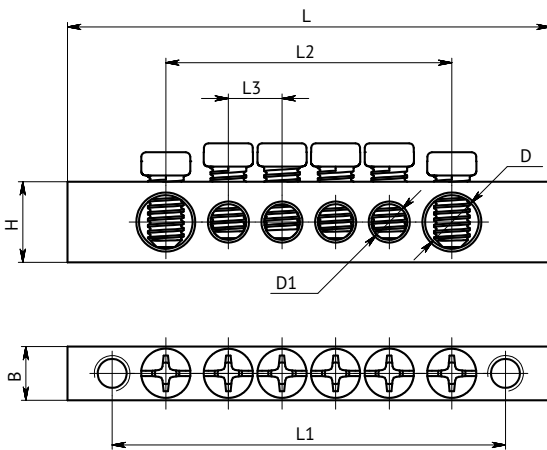

Наименование	Габаритные размеры, мм							Кол-во выводов, шт.	Упаковочная норма, шт.	
	H	L	L1	L2	L3	B	D			D1
OptiKit BB-PEN-S-4-6x9-2		42	32	20				4	10	
OptiKit BB-PEN-S-6-6x9-2		54	44	32				6		
OptiKit BB-PEN-S-8-6x9-2		66	56	44				8		
OptiKit BB-PEN-S-10-6x9-2		78	68	56				10		
OptiKit BB-PEN-S-12-6x9-2		90	80	68				12		
OptiKit BB-PEN-S-14-6x9-2	9	102	92	80	6	6	6	4		14
OptiKit BB-PEN-S-16-6x9-2		114	104	92				16		
OptiKit BB-PEN-S-18-6x9-2		126	116	104				18		
OptiKit BB-PEN-S-20-6x9-2		138	128	116				20		
OptiKit BB-PEN-S-22-6x9-2		150	140	128				22		
OptiKit BB-PEN-S-24-6x9-2		162	152	140				24		
OptiKit BB-PEN-S-4-8x12-2		49	39	23,6				4		
OptiKit BB-PEN-S-6-8x12-2		63	53	37,6				6		
OptiKit BB-PEN-S-8-8x12-2		77	67	51,6				8		
OptiKit BB-PEN-S-10-8x12-2		91	81	65,6				10		
OptiKit BB-PEN-S-12-8x12-2		105	95	79,6				12		
OptiKit BB-PEN-S-14-8x12-2	12	119	109	93,6	7	8	7,5	5		14
OptiKit BB-PEN-S-16-8x12-2		133	123	107,6				16		
OptiKit BB-PEN-S-18-8x12-2		147	137	121,6				18		
OptiKit BB-PEN-S-20-8x12-2		161	151	135,6				20		
OptiKit BB-PEN-S-22-8x12-2		175	165	149,6				22		
OptiKit BB-PEN-S-24-8x12-2		189	179	163,6				24		

OptiKit ВВ-Х Шины нулевые с изолятором



Шины предназначены для электрического и механического соединения нулевых рабочих, нулевых защитных и фазных проводников в электрощитовом оборудовании и электроустановках с напряжением до 400 В переменного и постоянного тока. Основными функциями изделия являются:



- формирование неразрывной электрической цепи на отрезке «заземление-нагрузка»;
- быстрое и надежное подключение одножильных, многожильных проводников, питающих нагрузки;
- разделение проводников на защитное и рабочее заземление.



Конструкция изолятора позволяет быстро и плотно закрепить шину на DIN-рейку или монтажную поверхность, тем самым обеспечивая простоту монтажа.

Повышенная огнестойкость изоляционной части обеспечивается антипиреном, добавленным в полиамид.

Подключение рекомендуется производить про помощи медных многожильных проводов, оконцованных наконечниками штыревыми втулочными (серия OptiKit T-Shv).

Артикулы

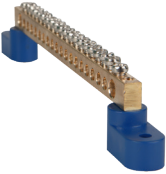
Внешний вид	Тип	Монтаж	Количество подключаемых проводников, шт.	Тип подключаемого проводника	Цвет изолятора	Размер шины В x Ш, мм								
						6 x 9		8 x 12						
						Артикул	Масса, г	Артикул	Масса, г					
	с изолятором на DIN-рейку	на DIN-рейку	4	нулевой	синий	277854	30,8	277876	45,7					
			6			277856	36,6	277878	57,3					
			8			277858	42,2	277880	68,7					
			10			277838	47,8	277860	79,5					
			12			277840	53,3	277862	92,2					
			14			277842	58,7	277864	103,6					
			16			277844	64,8	277866	116					
			18			277846	70,8	277868	127,4					
			20			277848	76,2	277870	137,3					
			22			277850	83,3	277872	149,7					
			24			277852	87,6	277874	162,9					
			4			заземляющий	желтый	277853	30,8	277875	45,7			
			6					277855	36,6	277877	57,3			
			8					277857	42,2	277879	68,7			
			10					277837	47,8	277859	79,5			
			12					277839	53,3	277861	92,2			
			14					277841	58,7	277863	103,6			
			16					277843	64,8	277865	116			
			18					277845	70,8	277867	127,4			
			20					277847	76,2	277869	137,3			
			22					277849	83,3	277871	149,7			
			24					277851	87,6	277873	162,9			
								с изолятором тип стойка	на DIN-рейку	8	нулевой	синий	277831	31,3
						10	277829			36,6			-	-
12	277830	41,4		-	-									
14	277832	48,4		-	-									
8	заземляющий	желтый		277836	48,4	-	-							
10				277833	36,6	-	-							
12				277834	41,4	-	-							
14				277835	31,3	-	-							
4				нулевой	синий	277942	18,6			-	-			
6						277944	24,5			-	-			
8	277946	29,6				-	-							
10	277926	35,6				-	-							
12	277928	40,9	-			-								
14	277930	46,6	-			-								
16	277932	52,4	-			-								
18	277934	57,8	-			-								
20	277936	63,7	-			-								
22	277938	70,8	-			-								
24	277940	75,5	-			-								
4	заземляющий	желтый	277941			18,6	-	-						
6			277943			24,5	-	-						
8			277945			29,6	-	-						
10			277925			35,6	-	-						
12			277927			40,9	-	-						
14			277929			46,6	-	-						
16			277931			52,4	-	-						
18			277933	57,8	-	-								
20			277935	63,7	-	-								
22			277937	70,8	-	-								
24			277939	75,5	-	-								
			с одним изолятором	на поверхность	4	нулевой	синий	277941	18,6	-	-			
	6	277943			24,5			-	-					
	8	277945			29,6			-	-					
	10	277925			35,6			-	-					
	12	277927			40,9			-	-					
	14	277929			46,6			-	-					
	16	277931			52,4			-	-					
	18	277933			57,8			-	-					
	20	277935			63,7			-	-					
	22	277937			70,8			-	-					
	24	277939			75,5			-	-					

Внешний вид	Тип	Монтаж	Количество подключаемых проводников, шт.	Тип подключаемого проводника	Цвет изолятора	Размер шины В x Ш, мм						
						6 x 9		8 x 12				
						Артикул	Масса, г	Артикул	Масса, г			
	с двумя изоляторами	на поверхность	4	нулевой	синий	277898	23,7	277920	41,6			
			6			277900	29	277922	52,3			
			8			277902	34,2	277924	63,3			
			10			277882	39,2	277904	74,4			
			12			277884	44,4	277906	85,1			
			14			277886	49,7	277908	96,2			
			16			277888	54,7	277910	107,5			
			18			277890	60,1	277912	117,5			
			20			277892	65	277914	128,8			
			22			277894	70,2	277916	139,3			
			24			277896	75,4	277918	149,8			
			4			277897	23,7	277919	41,6			
			6	277899	29	277921	52,3					
			8	277901	34,2	277923	63,3					
			10	277881	39,2	277903	74,4					
			12	277883	44,4	277905	85,1					
			14	277885	49,7	277907	96,2					
			16	277887	54,7	277909	107,5					
			18	277889	60,1	277911	117,5					
			20	277891	65	277913	128,8					
			22	277893	70,2	277915	139,3					
			24	277895	75,4	277917	149,8					
				в изоляции	на DIN-рейку	8	нулевой	синий	277961	34,8	-	-
						10			277949	40,9	-	-
12	277952	47,3				-			-			
14	277955	54,6				-			-			
16	277958	62,5				-	-					
8	277960	34,8				-	-					
10	277948	40,9				-	-					
12	277951	47,3				-	-					
14	277954	54,6				-	-					
16	277957	62,5				-	-					
8	277959	34,8				-	-					
10	277947	40,9				-	-					
	в комбинированной изоляции	на DIN-рейку*	6	нулевой	синий	-	-	277971	48			
			8			-	-	277973	61,9			
			10			-	-	277963	75,2			
			12			-	-	277965	89,8			
			14			-	-	277967	103,9			
			16			-	-	277969	118,4			
			6	заземляющий	желтый	-	-	277970	48			
			8			-	-	277972	61,9			
			10			-	-	277962	75,2			
			12			-	-	277964	89,8			
			14			-	-	277966	103,9			
			16			-	-	277968	118,4			

* есть возможность установки на монтажную поверхность

Технические характеристики

Размер шины	6x9	8x12
Материал шины	латунь	
Материал винта	никелированная сталь	
Материал изолятора	полиамид с добавлением антипиренов	
Номинальный ток, А	100	125
Минимальное сечение, мм ²	20	40
Номинальный диаметр резьбы	M4	M5
Усилие затяжки винтов, Н·м	1,2	2
Температура эксплуатации, °С	от -40 до +50	

Габаритные размеры (мм)

OptiKit BB-D - шина нулевая с изолятором на DIN-рейку

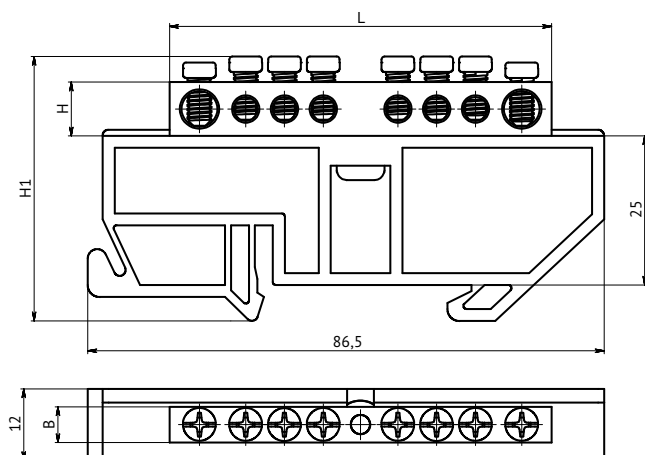

Наименование	Габаритные размеры, мм				Упаковочная норма, шт
	H	H1	B	L	
OptiKit BB-D-N-DIN-4-6x9	9	42	6	38	20
OptiKit BB-D-N-DIN-6-6x9				51	
OptiKit BB-D-N-DIN-8-6x9				64	
OptiKit BB-D-N-DIN-10-6x9				77	
OptiKit BB-D-N-DIN-12-6x9				90	
OptiKit BB-D-N-DIN-14-6x9				103	
OptiKit BB-D-N-DIN-16-6x9				116	
OptiKit BB-D-N-DIN-18-6x9				129	
OptiKit BB-D-N-DIN-20-6x9				142	
OptiKit BB-D-N-DIN-22-6x9				155	
OptiKit BB-D-N-DIN-24-6x9	168				
OptiKit BB-D-N-DIN-4-8x12	12	45,4	8	42	
OptiKit BB-D-N-DIN-6-8x12				57	
OptiKit BB-D-N-DIN-8-8x12				72	
OptiKit BB-D-N-DIN-10-8x12				87	
OptiKit BB-D-N-DIN-12-8x12				102	
OptiKit BB-D-N-DIN-14-8x12				117	
OptiKit BB-D-N-DIN-16-8x12				132	
OptiKit BB-D-N-DIN-18-8x12				147	
OptiKit BB-D-N-DIN-20-8x12				162	
OptiKit BB-D-N-DIN-22-8x12				177	
OptiKit BB-D-N-DIN-24-8x12	192				

OptiKit BB-S - шина нулевая с изолятором тип "стойка"

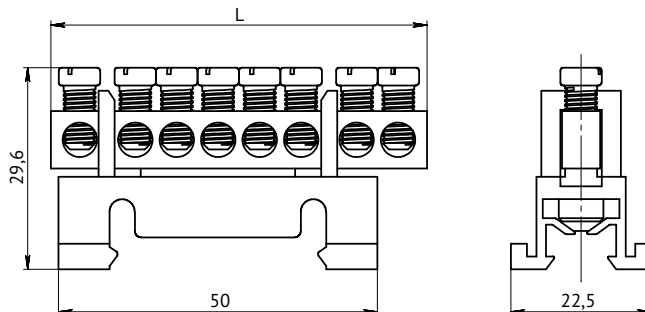

Наименование	Габаритный размер, мм	Упаковочная норма, шт
	L	
OptiKit BB-S-N-DIN-8-6x9	64	10
OptiKit BB-S-N-DIN-10-6x9	77	
OptiKit BB-S-N-DIN-12-6x9	90	
OptiKit BB-S-N-DIN-14-6x9	103	

OptiKit BB-O - шина нулевая с одним изолятором

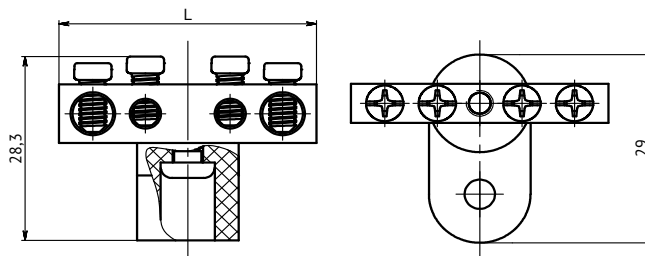

Наименование	Габаритный размер, мм	Упаковочная норма, шт
	L	
OptiKit BB-O-PE-S-4-6x9	38	10
OptiKit BB-O-PE-S-6-6x9	51	
OptiKit BB-O-PE-S-8-6x9	64	
OptiKit BB-O-PE-S-10-6x9	77	
OptiKit BB-O-PE-S-12-6x9	90	
OptiKit BB-O-PE-S-14-6x9	103	
OptiKit BB-O-PE-S-16-6x9	116	
OptiKit BB-O-PE-S-18-6x9	129	
OptiKit BB-O-PE-S-20-6x9	142	
OptiKit BB-O-PE-S-22-6x9	155	
OptiKit BB-O-PE-S-24-6x9	168	

OptiKit ВВ-Т - шина нулевая с двумя изоляторами

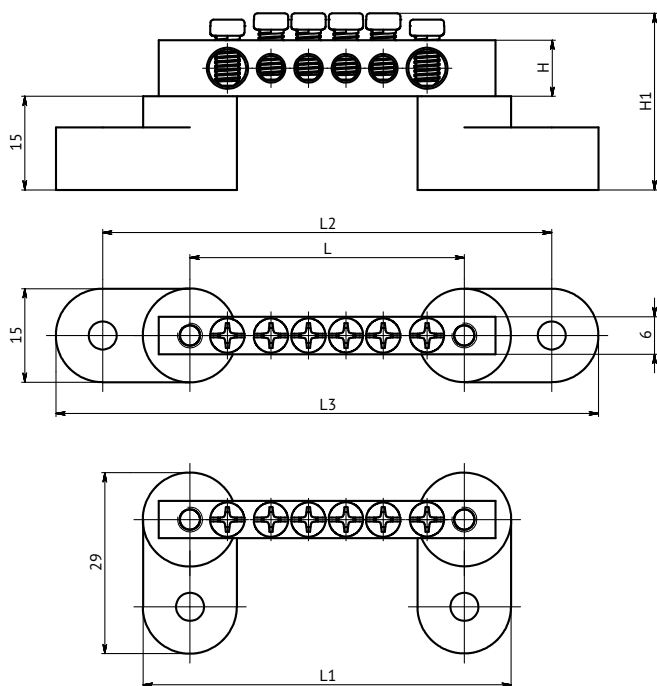

Наименование	Габаритные размеры, мм							Упаковочная норма, шт
	H	H1	B	L	L1	L2	L3	
OptiKit ВВ-Т-РЕ-S-4-6x9	9	27,8	6	32	47	60	75	10
OptiKit ВВ-Т-РЕ-S-6-6x9				44	59	72	87	
OptiKit ВВ-Т-РЕ-S-8-6x9				56	71	84	99	
OptiKit ВВ-Т-РЕ-S-10-6x9				68	71	96	87	
OptiKit ВВ-Т-РЕ-S-12-6x9				80	83	108	111	
OptiKit ВВ-Т-РЕ-S-14-6x9				92	95	120	123	
OptiKit ВВ-Т-РЕ-S-16-6x9				104	107	132	135	
OptiKit ВВ-Т-РЕ-S-18-6x9				116	119	144	147	
OptiKit ВВ-Т-РЕ-S-20-6x9				128	131	156	159	
OptiKit ВВ-Т-РЕ-S-22-6x9				140	155	168	183	
OptiKit ВВ-Т-РЕ-S-24-6x9	152	167	180	195				
OptiKit ВВ-Т-N-S-4-8x12	12	29,3	8	39	54	67	82	
OptiKit ВВ-Т-N-S-6-8x12				53	68	81	96	
OptiKit ВВ-Т-N-S-8-8x12				67	82	95	110	
OptiKit ВВ-Т-N-S-10-8x12				81	96	109	124	
OptiKit ВВ-Т-N-S-12-8x12				95	110	123	138	
OptiKit ВВ-Т-N-S-14-8x12				109	124	137	152	
OptiKit ВВ-Т-N-S-16-8x12				123	138	151	166	
OptiKit ВВ-Т-N-S-18-8x12				137	152	165	180	
OptiKit ВВ-Т-N-S-20-8x12				151	166	179	194	
OptiKit ВВ-Т-N-S-22-8x12				165	180	193	208	
OptiKit ВВ-Т-N-S-24-8x12	179	194	207	222				

OptiKit ВВ-И - шина нулевая в изоляции

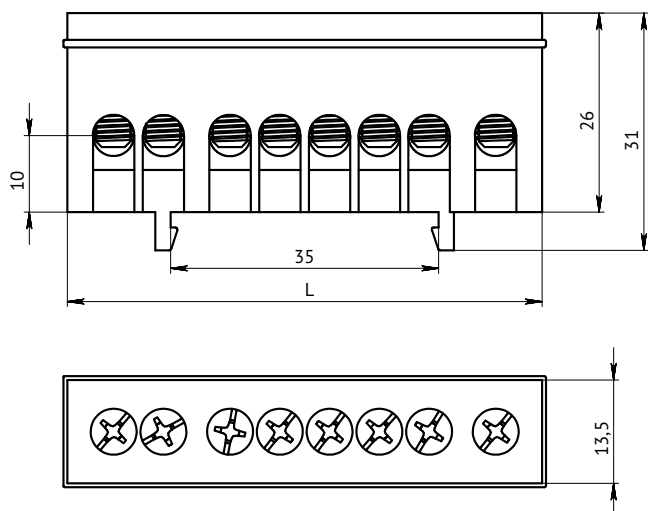

Наименование	Габаритные размеры, мм		Упаковочная норма, шт
	L		
OptiKit ВВ-И-L-DIN-8-6x9	62		10
OptiKit ВВ-И-L-DIN-10-6x9	75		
OptiKit ВВ-И-L-DIN-12-6x9	88		
OptiKit ВВ-И-L-DIN-14-6x9	101		
OptiKit ВВ-И-L-DIN-16-6x9	114		

OptiKit ВВ-F - шина нулевая в комбинированной изоляции

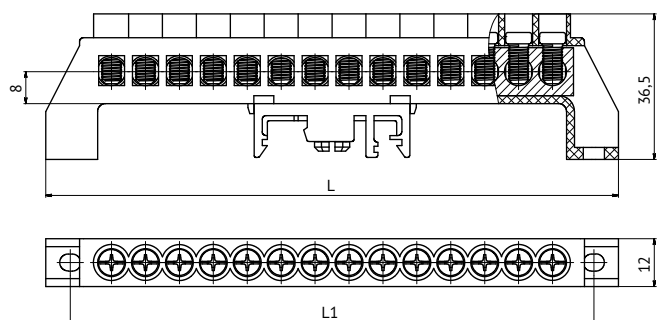

Наименование	Габаритные размеры, мм		Упаковочная норма, шт
	L	L1	
OptiKit ВВ-F-PE-DIN-6-8x12	78	66	20
OptiKit ВВ-F-PE-DIN-8-8x12	95	83	
OptiKit ВВ-F-PE-DIN-10-8x12	112	100	
OptiKit ВВ-F-PE-DIN-12-8x12	129	117	
OptiKit ВВ-F-PE-DIN-14-8x12	146	134	
OptiKit ВВ-F-PE-DIN-16-8x12	163	151	





OptiKit CT Хомуты морозостойкие



Хомуты – надежное крепежное изделие, предназначенное для сцепки проводов и прочих продуктов в единые пучки, обладающие стойкостью к воздействию низких температур. Применяются как наиболее быстрый и надежный способ объединения проводов и предметов до полной фиксации при сборке щитового оборудования (и не только), тем самым обеспечивая культуру монтажа и простоту читаемости схем. Высококачественный материал позволяет осуществлять монтаж на открытом воздухе при температуре до -40 °С.

Ассортимент КЭАЗ имеет широкий диапазон габаритов – шириной от 2,5 до 8,8 мм и длиной от 60 до 1000 мм.

Руководство по выбору

Серия	OptiKit CT-X	OptiKit CT-O	OptiKit CT-M	OptiKit CT-D	OptiKit CT-L
Внешний вид					
Тип	Хомут	Хомут с отверстием	Хомут с площадкой	Дюбель-хомут	Хомут-липучка
Материал	Нейлон	Нейлон	Нейлон	Нейлон	Матерчатое переплетение полиамида
Длина, мм	от 60 до 880	от 150 до 200	от 100 до 201	-	от 135 до 310
Максимальный диаметр охвата пучка, мм	от 11 до 300	от 32 до 45	от 22 до 50	от 8,7 до 19,5	
Прочность на разрыв, кг	от 8 до 79	от 18 до 22	от 8 до 11	-	от 33 до 80
Цвет	Белый, Черный	Белый	Белый	Белый, Черный	Белый, черный, красный, синий, желтый, зеленый

Структура условного обозначения

OptiKit СТ - Хомуты морозостойкие

OptiKit СТ - X - N - 2,5x80 - белый (100шт)

① ② ③ ④ ⑤ ⑥ ⑦ ⑧

①	Серия	OptiKit		
②	Номенклатурная группа	СТ – хомуты морозостойкие		
③	Тип	X – стандартные	O – с отверстием	M – с площадкой
④	Материал	N – нейлон		
⑤	Ширина, мм	2,5; 3,5; 3,6; 4,8; 7,8; 8,8		
⑥	Длина, мм	от 60 до 960		
⑦	Цвет	белый, черный		
⑧	Упаковочная норма	100 шт		

OptiKit СТ-D - Дюбель-хомут

OptiKit СТ - D - N - 5-10мм - белый (100шт)

① ② ③ ④ ⑤ ⑥ ⑦

①	Серия	OptiKit		
②	Номенклатурная группа	СТ – хомуты морозостойкие		
③	Тип	D - дюбель-хомут		
④	Материал	N – нейлон		
⑤	Внутренний диаметр, мм	5-10, 11-18, 19-25		
⑥	Цвет	белый, черный		
⑦	Упаковочная норма	100 шт		

OptiKit СТ-L - Хомут-липучка

OptiKit СТ - L - M - 135 - белый (100шт)

① ② ③ ④ ⑤ ⑥ ⑦

①	Серия	OptiKit		
②	Номенклатурная группа	СТ – хомуты морозостойкие		
③	Тип	L – липучка		
④	Материал	M – матерчатое переплетение полиамида		
⑤	Длина, мм	135		
⑥	Цвет	белый, черный		
⑦	Упаковочная норма	100 шт		

Преимущества серии



Гибкость и устойчивость на разрыв.



Возможность установки при $-40\text{ }^{\circ}\text{C}$ - морозостойкое исполнение.

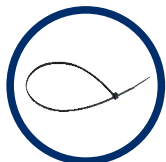

Стойкость к механическим повреждениям и повышенной влажности.



Жаропрочный материал применение до $+85\text{ }^{\circ}\text{C}$.



Без галогенов



Сборка пучков проводов диаметром от 2 до 300 мм.



Материал стойкий к воздействию УФ-излучению.

OptiKit CT-N Хомуты морозостойкие



Применяются как наиболее быстрый и надежный способ объединения проводов и прочих предметов до полной фиксации.

Отличительной особенностью хомутов КЭАЗ является стойкость к воздействиям окружающей среды, что позволяет их применять:

■ при температуре от -40 °С до +85 °С;

■ на открытом воздухе – стойкие к УФ.

Тщательно проработанная конструкция и качественное сырье препятствуют ослаблению замка при перепадах температуры.

Ассортимент КЭАЗ имеет широкий диапазон габаритов – шириной от 2,5 до 8,8 мм и длиной от 60 до 1000 мм.

Артикулы

Толщина, мм	Длина, мм	Прочность на разрыв, кг	Min - Max диаметр охвата пучка, мм	Артикул, цвет белый	Артикул, цвет черный	Масса, г
2,5	60	8	2-11	278217	278269	16
	80		2-16	278218	278270	18
	100		2-22	278219	278271	25
	120		2-30	278220	278272	30
	150		2-35	278221	278273	37
	160		2-40	278222	278274	37
	200		3-50	278224	278276	53
3,6	100	18	2-22	278226	278278	39
	140		3-33	278228	278280	61
	150		3-35	278229	278281	66
	180		3-42	278230	278282	73
	200		3-50	278231	278283	85
	250		3-65	278232	278284	105
	300		3-80	278233	278285	133
4,8	370	22	3-105	278235	278287	157
	120		3-30	278236	278288	70
	160		3-40	278238	278290	88
	180		3-42	278239	278291	107
	200		3-50	278240	278292	107
	250		3-65	278241	278293	132
	300		3-80	278242	278294	180
	350		3-90	278243	278295	187
	380		3-102	278244	278296	207
	400		4-105	278245	278297	240
7,6	450	55	4-110	278246	278298	252
	500		4-150	278247	278299	290
	300		4-80	278251	278303	361
	350		4-90	278252	278304	430
	400		4-105	278253	278305	492
	450		4-110	278254	278306	505
8,8	500	79,4	4-146	278255	278307	557
	400		8-105	278257	278309	673
	450		8-114	278258	278310	709
	550		8-162	278259	278311	709
	650		8-194	278260	278312	937
	750		10-226	278261	278313	1200
	800		10-230	278262	278314	1249
	920		10-280	278263	278315	1590
1020	10-300	278264	278316	1675		

Технические характеристики

Характеристика	Параметр
Материал хомута	нейлон 66
Стойкость к УФ-излучению	не разлагаются под действием солнечного света
Огнестойкость	UL 94 V2
Температура эксплуатации, °С	от -40 до +85
Цвет	белый - RAL 9016, черный - RAL 9017

Габаритные размеры (мм)

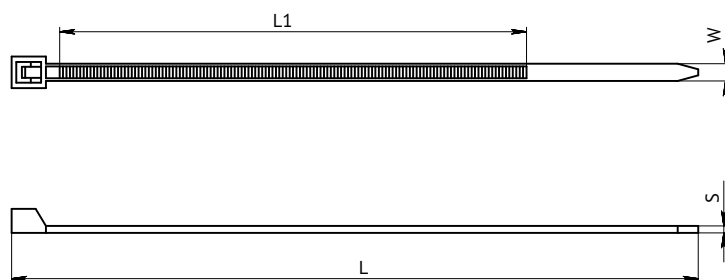

Наименование	Габаритные размеры, мм			Кол-во в упаковке, шт.
	W	S	L*	
OptiKit CT-X-N-2,5x60	2,5	0,9	60	100
OptiKit CT-X-N-2,5x80			80	
OptiKit CT-X-N-2,5x100		1	100	
OptiKit CT-X-N-2,5x120			120	
OptiKit CT-X-N-2,5x150			150	
OptiKit CT-X-N-2,5x160			160	
OptiKit CT-X-N-2,5x200	1,2	200		
OptiKit CT-X-N-3,6x100	3,6	1,05	100	
OptiKit CT-X-N-3,6x150			120	
OptiKit CT-X-N-3,6x180		1,15	150	
OptiKit CT-X-N-3,6x200			180	
OptiKit CT-X-N-3,6x250			200	
OptiKit CT-X-N-3,6x300			250	
OptiKit CT-X-N-3,6x370	1,2	300		
OptiKit CT-X-N-4,8x120	4,8	1,2	120	
OptiKit CT-X-N-4,8x160			150-160	
OptiKit CT-X-N-4,8x180		1,25	180	
OptiKit CT-X-N-4,8x200			200	
OptiKit CT-X-N-4,8x250			250	
OptiKit CT-X-N-4,8x300		1,3	300	
OptiKit CT-X-N-4,8x350			350	
OptiKit CT-X-N-4,8x400		1,4	400	
OptiKit CT-X-N-4,8x450			450	
OptiKit CT-X-N-4,8x500			500	
OptiKit CT-X-N-7,6x300	7,6	1,3	300	
OptiKit CT-X-N-7,6x350		1,4	350	
OptiKit CT-X-N-7,6x400		1,5	400	
OptiKit CT-X-N-7,6x450			450	
OptiKit CT-X-N-7,6x500		1,55	500	
OptiKit CT-X-N-8,8x400	8,8	1,6	400	
OptiKit CT-X-N-8,8x450			450	
OptiKit CT-X-N-8,8x500			500	
OptiKit CT-X-N-8,8x650			650	
OptiKit CT-X-N-8,8x750		1,7	750	
OptiKit CT-X-N-8,8x800			800	
OptiKit CT-X-N-8,8x920			920	
OptiKit CT-X-N-8,8x1020			1000-1020	

OptiKit CT-O Хомут с отверстием



Применяются как наиболее быстрый и надежный способ объединения проводов и прочих предметов до полной фиксации, тем самым обеспечивая культуру монтажа. Крепежное отверстие, совмещенное с замком, позволяет надежно закрепить стяжку на поверхность винтом или саморезом. Высококачественный материал позволяет осуществлять монтаж на открытом воздухе под воздействием солнечных лучей.

Температура эксплуатации от -40 °С до +85 °С.

Артикулы

Ширина, мм	Длина, мм	Прочность на разрыв, кг	Мак диаметр охвата пучка, мм	Наименование	Артикул	Масса, г
3,5	150	18	32	OptiKit CT-O-N-3,5x150-белый(100шт)	278335	79
	200	22	45	OptiKit CT-O-N-3,5x200-белый(100шт)	278336	105

Технические характеристики

Характеристика	Параметр
Материал хомута	нейлон 66
Стойкость к УФ-излучению	не разлагаются под действием солнечного света
Огнестойкость	UL 94 V2
Температура эксплуатации, °С	от -40 до +85
Цвет	белый - RAL 9016

Габаритные размеры (мм)



Наименование	Габаритные размеры, мм		Упаковочная норма, шт.
	L	S	
OptiKit CT-O-N-3,5x150-белый	150	1,35	100
OptiKit CT-O-N-3,5x200-белый	200		

OptiKit CT-M Хомут с площадкой

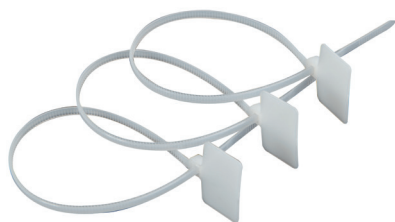

Применяются как наиболее быстрый и надежный способ объединения проводов и прочих предметов до полной фиксации, тем самым обеспечивая культуру монтажа. Хомут с площадкой позволяет в максимально короткие осуществить маркировку и сцепку кабелей / проводов, без применения дополнительных усилий и затрат.

Артикулы

Ширина, мм	Длина, мм	Прочность на разрыв, кг	Мах диаметр охвата пучка, мм	Цвет	Наименование	Артикул	Масса, г
2,5	110	8	22	Белый	OptiKit CT-M-N-2,5x110-белый(100шт)	278330	57
3	150	11	35		OptiKit CT-M-N-3,0x150-белый(100шт)	278331	98
	200	11	50		OptiKit CT-M-N-3,0x200-белый(100шт)	278332	112

Технические характеристики

Характеристика	Параметр
Материал хомута	нейлон 66
Стойкость к УФ-излучению	не подвергаются воздействию
Воздействие температур	жаростойкий, не поддерживает горение
Температура эксплуатации, °C	от -40 до +85

Габаритные размеры (мм)

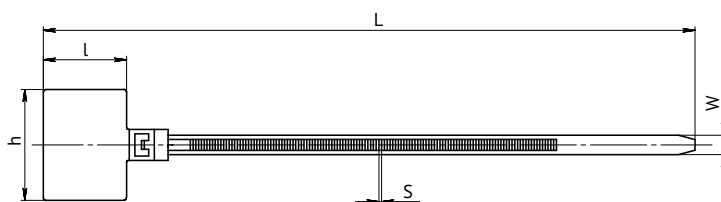

Наименование	Габаритные размеры, мм					Упаковочная норма, шт.
	L	S	W	h	I	
OptiKit CT-M-N-2,5x110-белый	100-110	1	2,5	20	13	100
OptiKit CT-M-N-3,0x150-белый	150		3	20	15	
OptiKit CT-M-N-3,0x200-белый	200		3			

OptiKit CT-D Дюбель-хомут



Это крепежное изделие, выполненное по типу скобы с зазубринами, которое служит для монтажа проводов, пучков проводов, гибких и жестких труб к бетону, природному камню, кирпичу и пенобетону.

Артикулы

Максимальный диаметр охвата пучка, мм	Цвет	Наименование	Артикул	Масса, г
8,7	Белый	OptiKit CT-D-N-5-10мм-белый(100шт)	278339	71
14		OptiKit CT-D-N-11-18мм-белый(100шт)	278337	102
19,5		OptiKit CT-D-N-19-25мм-белый(100шт)	278338	125
8,7	Черный	OptiKit CT-D-N-5-10мм-черный(100шт)	278343	78
14		OptiKit CT-D-N-11-18мм-черный(100шт)	278341	96
19,5		OptiKit CT-D-N-19-25мм-черный(100шт)	278342	125

Технические характеристики

Характеристика	Параметр
Материал хомута	нейлон 66
Стойкость к УФ-излучению	не разлагаются под действием солнечного света
Огнестойкость	UL 94 V2
Температура эксплуатации, °C	от -40 до +85
Цвет	белый - RAL 9016, черный - RAL 9017

Габаритные размеры (мм)

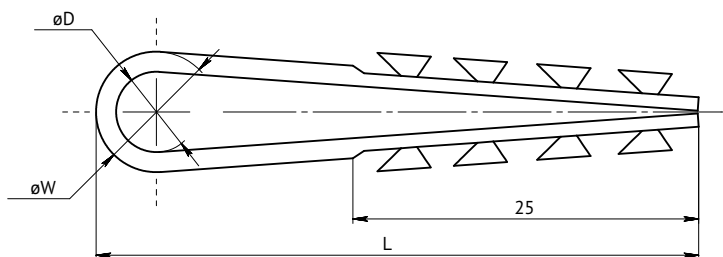

Наименование	Габаритные размеры, мм			Упаковочная норма, шт
	D	W	L	
OptiKit CT-D-N-5-8мм	5-8	9	45	100
OptiKit CT-D-N-5-10мм	5-10	11	45	
OptiKit CT-D-N-11-18мм	11-18	15	54	
OptiKit CT-D-N-19-25мм	19-25	20	62	

OptiKit CT-L Хомут-липучка



Хомут-липучка – надежное крепежное изделие, предназначенное для «легкой» сцепки проводов и кабелей в единые пучки.

Преимуществами данных хомутов является:

- возможность многократного использования;
- удобство маркировки и обозначений: широкий ассортимент цветов;
- влагостойкость;
- износостойкость.

Артикулы

Максимальный диаметр охвата пучка, мм	Цвет	Наименование	Артикул	Масса, г
33	Белый	OptiKit CT-L-M-135-белый(100шт)	282874	73
	Желтый	OptiKit CT-L-M-135-желтый(100шт)	282875	64
	Зеленый	OptiKit CT-L-M-135-зеленый(100шт)	282876	73
	Красный	OptiKit CT-L-M-135-красный(100шт)	282877	68
	Синий	OptiKit CT-L-M-135-синий(100шт)	282878	70
	Черный	OptiKit CT-L-M-135-черный(100шт)	282879	78
50	Белый	OptiKit CT-L-M-210-белый(100шт)	282880	112
	Желтый	OptiKit CT-L-M-210-желтый(100шт)	282881	98
	Зеленый	OptiKit CT-L-M-210-зеленый(100шт)	282882	107
	Красный	OptiKit CT-L-M-210-красный(100шт)	282883	107
	Синий	OptiKit CT-L-M-210-синий(100шт)	282884	107
	Черный	OptiKit CT-L-M-210-черный(100шт)	282885	116
80	Белый	OptiKit CT-L-M-310-белый(100шт)	282886	160
	Желтый	OptiKit CT-L-M-310-желтый(100шт)	282887	141
	Зеленый	OptiKit CT-L-M-310-зеленый(100шт)	282888	154
	Красный	OptiKit CT-L-M-310-красный(100шт)	282889	154
	Синий	OptiKit CT-L-M-310-синий(100шт)	282890	150
	Черный	OptiKit CT-L-M-310-черный(100шт)	282891	160

Технические характеристики

Характеристика	Параметр
Материал хомута	матерчатое переплетение полиамида
Стойкость к УФ-излучению	не поддерживается воздействию
Температура эксплуатации, °С	от -40 до +80
Цвет	белый, желтый, зеленый, красный, синий, черный

Габаритные размеры (мм)

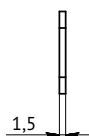
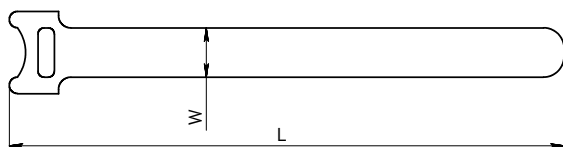

Наименование	Габаритные размеры, мм		Упаковочная норма, шт
	L	W	
OptiKit CT-L-M-135	135	12	100
OptiKit CT-L-M-210	210	16	
OptiKit CT-L-M-310	310	16	

OptiKit T Наконечники слаботочные



Серия OptiKit T позволяет осуществлять быструю, надежную и экономичную опрессовку и обжим проводов изолированными или неизолированными наконечниками при напряжении до 400 В. Опрессованные наконечники препятствуют окислению/потемнению, разрушению и нагреву медной жилы, тем самым повышая надежность сборки.

Руководство по выбору

Серия	OptiKit T-V	OptiKit T-K	OptiKit T-Shv	OptiKit T-Shv2	OptiKit T Shk	OptiKit T-Shp	OptiKit T-Shv
Внешний вид							
Тип	Наконечник вилочный НВИ	Наконечник кольцевой	Наконечник штыревой втулочный НШВИ	Наконечник штыревой втулочный под два провода НШВИ2	Наконечник штыревой круглый НШКИ	Наконечник штыревой плоский НШПИ	Наконечник штыревой втулочный НШВ
Диапазон сечений проводников, мм ²	0,5-6,0	0,5 - 6,0	0,5 - 50	2x0,5 - 2x16	0,5 - 6,0	0,5 - 6,0	0,5 - 50
Изоляция	ПВХ	ПВХ	ПВХ	ПВХ	ПВХ	ПВХ	Нет

* Наиболее часто применяются с шинами нулевыми OptiKit BV, устройствами релейной защиты и автоматики,

модульными автоматическими выключателями OptiDin



блоками автоматического ввода резерва OptiSave



Структура условного обозначения

OptiKit T-V - Наконечник вилочный НВИ / OptiKit T-K - Наконечник кольцевой

OptiKit T - V - PVC - 1,25 - 3 (100шт)

① ② ③ ④ ⑤ ⑥ ⑦

①	Серия	OptiKit	
②	Номенклатурная группа	Т – наконечники слaboточные	
③	Тип	V – вилочные	K – кольцевые
④	Материал изоляции	PVC - ПВХ	
⑤	Номинальное сечение подключаемого проводника, мм ²	1,25; 2; 5,5	
⑥	Метрический размер винта (М..)	3; 4; 5; 6	
⑦	Упаковочная норма	100 шт	

OptiKit T-Shv - Наконечник штыревой втулочный НШв

OptiKit T - Shv - PVC - 0,5 - 8 (100шт)

① ② ③ ④ ⑤ ⑥ ⑦

①	Серия	OptiKit	
②	Номенклатурная группа	Т – наконечники слaboточные	
③	Тип	Shv - штыревые втулочные	Shv2 - штыревые втулочные под два провода
④	Материал изоляции	PVC - ПВХ	W – без изоляции
⑤	Номинальное сечение подключаемого проводника, мм ²	от 0,5 до 50	
⑥	Длина втулки, мм	от 8 до 20	
⑦	Упаковочная норма	100 шт	

OptiKit T-Shk - Наконечник штыревой круглый НШКИ / OptiKit T-Shp - Наконечник штыревой плоский НШПИ

OptiKit T - Shk - PVC - 0,5-1,5 (100шт)

① ② ③ ④ ⑤ ⑥

①	Серия	OptiKit		
②	Номенклатурная группа	Т – наконечники слaboточные		
③	Тип	Shk – штыревые круглые	Shp – штыревые плоские	
④	Материал изоляции	PVC - ПВХ		
⑤	Диапазон сечений проводников, мм ²	0,5 - 1,5	1,5 - 2,5	4,0 - 6,0
⑥	Упаковочная норма	100 шт		

Преимущества серии



Изоляция оформлена в виде раструба, что обеспечивает облегченный монтаж многопроволочных медных жил.



Материал – медь – лучшая электропроводность.



Цвет изолятора соответствует определенному сечению провода.



Защитное покрытие - луженая медь – надежная защита от воздействия окружающей среды.



Обеспечение полного изолирующего контура.

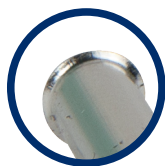

Наличие «юбочки» позволяет одеть даже распущенный провод, увеличивает изломостойкость.

OptiKit T-V - Наконечник вилочный НВИ



Наконечники вилочный НВИ обеспечивают оконцевание проводов и кабелей с медными жилами сечением от 0,5 до 6,0 мм² в электрических цепях переменного и постоянного тока напряжением до 400 В на основе винтовой фиксации.

Не требует полного демонтажа крепежного соединения. Для быстрых перекрестировок достаточно ослабить винтовую фиксацию.

Нельзя использовать на подвижных или подверженных вибрациям контактах.

Артикулы

Диапазон сечений проводников, мм ²	Максимальный номинальный ток, А	Метрический размер винта	Цвет изоляции	Наименование	Артикул	Масса, г
0,5 - 1,5	19	M3	Красный	OptiKit T-V-PVC-1,25-3(100шт)	278055	54
		M4		OptiKit T-V-PVC-1,25-4(100шт)	278056	62
		M5		OptiKit T-V-PVC-1,25-5(100шт)	278057	62
1,5 - 2,5	27	M4	Синий	OptiKit T-V-PVC-2-4(100шт)	278058	82
		M5		OptiKit T-V-PVC-2-5(100шт)	278059	68
		M6		OptiKit T-V-PVC-2-6(100шт)	278060	68
4,0 - 6,0	48	M4	Желтый	OptiKit T-V-PVC-5,5-4(100шт)	278061	78
		M5		OptiKit T-V-PVC-5,5-5(100шт)	278062	102
		M6		OptiKit T-V-PVC-5,5-6(100шт)	278063	132

Технические характеристики

Характеристика	Параметр
Материал контактной части	медь
Покрытие	электролитическое лужение
Материал изолятора	самозатухающий ПВХ
Класс	UL94 V-0
Номинальное напряжение, В	400
Температура эксплуатации, °С	от - 40 до + 80
Климатическое исполнение	УХЛ3.1

Габаритные размеры (мм)

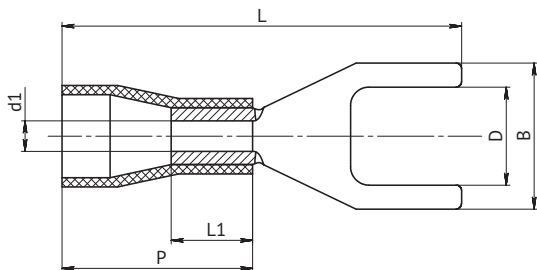

Наименование	Габаритные размеры, мм							Упаковочная норма, шт
	B	D	d1	L	L1	P	S*	
OptiKit T-V-PVC-1,25-3	5,5	3,2		21				100
OptiKit T-V-PVC-1,25-4	7,2	4,3	1,7	22	4,4			
OptiKit T-V-PVC-1,25-5	7,9	5,3		21,6		10,3	0,7	
OptiKit T-V-PVC-2-4	7,2	4,3		21,1				
OptiKit T-V-PVC-2-5	8	5,3	2,3	21,5	4,6			
OptiKit T-V-PVC-2-6	9,5	6,5		21,5				
OptiKit T-V-PVC-5,5-4	7,7	4,3		25				
OptiKit T-V-PVC-5,5-5	8,7	5,3	3,4	24,8	6	13,5	0,9	
OptiKit T-V-PVC-5,5-6	12	6,5		31,4				

* Толщина материала контактной части

OptiKit T-K - Наконечник кольцевой



Наконечники кольцевые обеспечивают оконцевание проводов и кабелей с медными жилами сечением от 0,5 до 6,0 мм² в электрических цепях переменного и постоянного тока напряжением до 400 В на основе винтовой фиксации. Применяются на подвижных или подверженных вибрациям контактах!

Артикулы

Диапазон сечений проводников, мм ²	Максимальный номинальный ток, А	Цвет изоляции	Метрический размер винта	Наименование	Артикул	Масса, г
0,5 - 1,5	19	Красный	M3	OptiKit T-K-PVC-1,25-3(100шт)	278068	54
			M4	OptiKit T-K-PVC-1,25-4(100шт)	278069	62
			M5	OptiKit T-K-PVC-1,25-5(100шт)	278070	62
			M6	OptiKit T-K-PVC-1,25-6(100шт)	278071	82
1,5 - 2,5	27	Синий	M3	OptiKit T-K-PVC-2-3(100шт)	278072	68
			M4	OptiKit T-K-PVC-2-4(100шт)	278073	68
			M5	OptiKit T-K-PVC-2-5(100шт)	278074	78
			M6	OptiKit T-K-PVC-2-6(100шт)	278075	102
4,0 - 6,0	48	Желтый	M4	OptiKit T-K-PVC-5,5-4(100шт)	278064	132
			M5	OptiKit T-K-PVC-5,5-5(100шт)	278065	156
			M6	OptiKit T-K-PVC-5,5-6(100шт)	278066	174
			M8	OptiKit T-K-PVC-5,5-8(100шт)	278067	224

Технические характеристики

Характеристика	Параметр
Материал контактной части	медь
Материал изолятора	самозатухающий ПВХ
Класс	UL94 V-0
Номинальное напряжение, В	400
Температура эксплуатации, °С	от - 40 до + 80
Климатическое исполнение	УХЛ3.1

Габаритные размеры (мм)

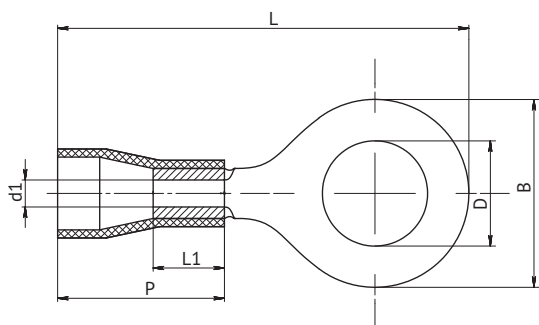

Наименование	Габаритные размеры, мм							Упаковочная норма, шт
	B	D	d1	L	L1	P	S*	
OptiKit T-K-PVC-1,25-3	5,6	3,2	1,7	17,5	4,4	10,3	0,7	100
OptiKit T-K-PVC-1,25-4	6,6	4,3		19,4				
OptiKit T-K-PVC-1,25-5	8	5,3		20,5				
OptiKit T-K-PVC-1,25-6	11,6	6,5		25,4				
OptiKit T-K-PVC-2-3	6,5	3,2	2,3	18,2	4,6	10,3	0,7	
OptiKit T-K-PVC-2-4	6,6	4,3		19,9				
OptiKit T-K-PVC-2-5	8,5	5,3		21,3				
OptiKit T-K-PVC-2-6	11,7	6,5	3,4	26,3	6	13,5	0,9	
OptiKit T-K-PVC-5,5-4	7,2	4,3		22,7				
OptiKit T-K-PVC-5,5-5	9,4	5,3		26,6				
OptiKit T-K-PVC-5,5-6	11,7	6,5		27,5				
OptiKit T-K-PVC-5,5-8	14,9	8,5	33,8					

* Толщина материала контактной части



OptiKit T-Shv - Наконечник штыревой втулочный НШВИ



Наконечники штыревые втулочные под два провода НШВИ обеспечивают оконцевание проводов и кабелей с медными жилами сечением от 0,5 до 50 мм² в электрических цепях переменного и постоянного тока напряжением до 400 В. Применяются для изготовления шлейфов, при подключении автоматических выключателей, смонтированных в один ряд.

В результате подключения провода при помощи НШВИ/НШВИ2 к автоматам и другому модульному оборудованию увеличивается площадь соприкосновения, уменьшая нагрев и повышая надежность соединения.

Артикулы

Внешний вид	Тип	Сечение проводников, мм ²	Цвет изоляции	Наименование	Артикул	Масса, г
	Штыревой втулочный	0,5	Оранжевый	OptiKit T-Shv-PVC-0,5-8(100шт)	278039	8
		0,75	Белый	OptiKit T-Shv-PVC-0,75-8(100шт)	278038	10
		1	Желтый	OptiKit T-Shv-PVC-1,0-8(100шт)	278025	10
		1	Красный	OptiKit T-Shv-PVC-1,0-12(100шт)	278024	14
		1,5	Красный	OptiKit T-Shv-PVC-1,5-8(100шт)	278040	12
		2,5	Синий	OptiKit T-Shv-PVC-2,5-8(100шт)	278041	16
		4	Серый	OptiKit T-Shv-PVC-4,0-9(100шт)	278028	24
		6	Черный	OptiKit T-Shv-PVC-6,0-12(100шт)	278030	34
		6	Зеленый	OptiKit T-Shv-PVC-6,0-18(100шт)	278031	46
		10	Слоновая кость	OptiKit T-Shv-PVC-10-12(100шт)	278032	48
		16	Зеленый	OptiKit T-Shv-PVC-16-12(100шт)	278033	58
		25	Коричневый	OptiKit T-Shv-PVC-25-16(100шт)	278034	112
		35	Синий	OptiKit T-Shv-PVC-35-16(100шт)	278035	138
		50	Оливковый	OptiKit T-Shv-PVC-50-20(100шт)	278036	228
	Штыревой втулочный под два провода	2x0,5	Оранжевый	OptiKit T-Shv2-PVC- 0,5-8(100шт)	278042	12
		2x0,75	Белый	OptiKit T-Shv2-PVC- 0,75-10(100шт)	278044	16
		2x0,75	Красный	OptiKit T-Shv2-PVC- 0,75-8(100шт)	278043	14
		2x1,0	Желтый	OptiKit T-Shv2-PVC- 1,0-10(100шт)	278046	18
		2x1,0	Зеленый	OptiKit T-Shv2-PVC- 1,0-8(100шт)	278045	16
		2x1,5	Красный	OptiKit T-Shv2-PVC- 1,5-12(100шт)	278048	26
		2x1,5	Черный	OptiKit T-Shv2-PVC- 1,5-8(100шт)	278047	28
		2x10	Слоновая кость	OptiKit T-Shv2-PVC- 10-14(100шт)	278053	102
		2x16	Зеленый	OptiKit T-Shv2-PVC- 16-14(100шт)	278054	142
		2x2,5	Серый	OptiKit T-Shv2-PVC- 2,5-10(100шт)	278049	30
		2x2,5	Синий	OptiKit T-Shv2-PVC- 2,5-12(100шт)	278050	34
		2x4,0	Серый	OptiKit T-Shv2-PVC- 4,0-12(100шт)	278051	46
		2x6,0	Черный	OptiKit T-Shv2-PVC- 6,0-14(100шт)	278052	60

Технические характеристики

Характеристика	Параметр
Материал контактной части	медь
Покрытие	электролитическое лужение
Материал изолятора	самозатухающий ПВХ
Класс	UL94 V-0
Номинальное напряжение, В	400
Температура эксплуатации, °С	от - 40 до + 80
Климатическое исполнение	УХЛ3.1

Габаритные размеры (мм)

OptiKit T-Shv - Наконечник штыревой втулочный НШВИ

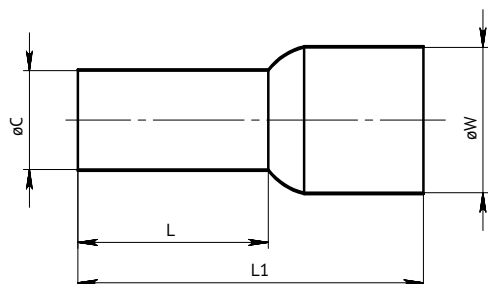

Наименование	Габаритные размеры, мм				Упаковочная норма, шт
	L	L1	C	W	
OptiKit T-Shv-PVC-0,5-08	8	14,5	1	2,6	100
OptiKit T-Shv-PVC-0,75-08	8	14,5	1,2	2,8	
OptiKit T-Shv-PVC-1,0-08	8	14,6	1,5	2,9	
OptiKit T-Shv-PVC-1,0-12	12	18,4	1,5	2,9	
OptiKit T-Shv-PVC-1,5-08	8	15,1	1,7	3,5	
OptiKit T-Shv-PVC-2,5-08	8	15,3	2,3	4	
OptiKit T-Shv-PVC-4,0-09	9	17,2	2,8	4,4	
OptiKit T-Shv-PVC-6,0-12	12	20	3,5	6,2	
OptiKit T-Shv-PVC-6,0-18	18	26	3,5	6,2	
OptiKit T-Shv-PVC-10-12	12	21,2	4,5	7,6	
OptiKit T-Shv-PVC-16-12	12	21	5,8	8,8	
OptiKit T-Shv-PVC-25-16	16	27	7,5	11	
OptiKit T-Shv-PVC-35-16	16	29	8,3	12,2	
OptiKit T-Shv-PVC-50-20	20	35	10,3	14,9	

OptiKit T-Shv2 - Наконечник штыревой втулочный под два провода НШВИ2

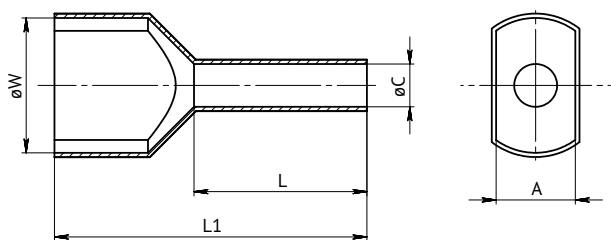

Наименование	Габаритные размеры, мм				Упаковочная норма, шт
	L	L1	C	WxA	
OptiKit T-Shv2-PVC-0,5-8	8	14,3	1,5	5,6 x 3,3	100
OptiKit T-Shv2-PVC-0,75-8		14,7	1,8	6,2 x 3,9	
OptiKit T-Shv2-PVC-0,75-10	10	16,7	1,8	6,2 x 3,9	
OptiKit T-Shv2-PVC-1,0-8	8	14,6	2	6,3 x 4,1	
OptiKit T-Shv2-PVC-1,0-10	10	16,6		6,3 x 4,1	
OptiKit T-Shv2-PVC-1,5-8	8	16	2,3	7,5 x 4,5	
OptiKit T-Shv2-PVC-1,5-12	12	20		7,5 x 4,5	
OptiKit T-Shv2-PVC-2,5-10	10	19,2	2,9	8,6 x 5,2	
OptiKit T-Shv2-PVC-2,5-12	12	19,5		8,6 x 5,2	
OptiKit T-Shv2-PVC-4,0-12		22,4	3,8	9,4 x 6,2	
OptiKit T-Shv2-PVC-6,0-14	14	24,6	4,9	10,1x7,2	
OptiKit T-Shv2-PVC-10-14		27,8	6,5	13,4x9	
OptiKit T-Shv2-PVC-16-14		31,3	8,3	19,8 x 12,4	

OptiKit T-Shk - Наконечник штыревой круглый НШКИ



Наконечники штыревые круглые НШКИ обеспечивают окончание проводов и кабелей с медными жилами сечением от 0,5 до 6,0 мм² в электрических цепях переменного и постоянного тока напряжением до 400 В. Применяются для крепежа наконечников к клеммам электрического оборудования.

Артикулы

Диапазон сечений проводников, мм ²	Максимальный номинальный ток, А	Цвет изоляции	Наименование	Артикул	Масса, г
0,5 -1,5	19	Красный	OptiKit T Shk-PVC-0,5-1,5(100шт)	278018	58
1,5-2,5	27	Синий	OptiKit T Shk-PVC-1,5-2,5(100шт)	278019	66
4,0 -6,0	48	Желтый	OptiKit T Shk-PVC-4,0-6,0(100шт)	278020	130

Технические характеристики

Характеристика	Параметр
Материал контактной части	медь
Покрытие	электролитическое лужение
Материал изолятора	самозатухающий ПВХ
Класс	UL94 V-0
Номинальное напряжение, В	400
Температура эксплуатации, °С	от - 40 до + 80
Климатическое исполнение	УХЛ3.1

Габаритные размеры (мм)

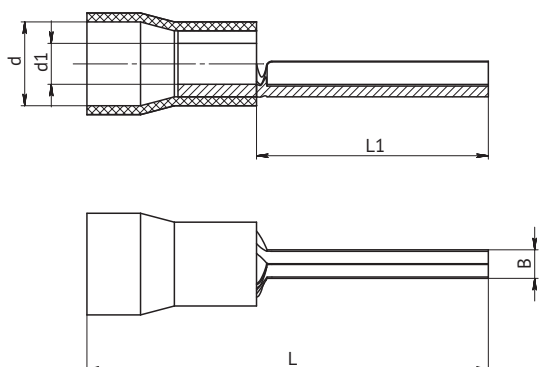

Наименование	Габаритные размеры, мм					Упаковочная норма, шт
	L	L1	B	d	d1	
OptiKit T Shk-PVC-0,5-1,5	22,8	13	1,8	4,2	1,7	100
OptiKit T Shk-PVC-1,5-2,5	22,8	13	1,8	4,7	2,3	
OptiKit T Shk-PVC-4-6	26,8	13	2,8	6,7	3,4	

OptiKit T-Shp - Наконечник штыревой плоский НШПИ



Наконечники штыревые плоские НШПИ обеспечивают оконцевание проводов и кабелей с медными жилами сечением от 0,5 до 6,0 мм² в электрических цепях переменного и постоянного тока напряжением до 400 В. Применяются для крепежа наконечников к клеммам электрического оборудования.

Артикулы

Диапазон сечений проводников, мм ²	Максимальный номинальный ток, А	Цвет изоляции	Наименование	Артикул	Масса, г
0,5 -1,5	19	Красный	OptiKit T-Shp-PVC-0,5-1,5(100шт)	278022	46
1,5-2,5	27	Синий	OptiKit T-Shp-PVC-1,5-2,5(100шт)	278021	54
4,0-6,0	48	Желтый	OptiKit T-Shp-PVC-4,0-6,0(100шт)	278023	116

Технические характеристики

Характеристика	Параметр
Материал контактной части	медь
Покрытие	электролитическое лужение
Материал изолятора	самозатухающий ПВХ.
Класс	UL94 V-0
Номинальное напряжение, В	400
Температура эксплуатации, °С	от - 40 до + 80
Климатическое исполнение	УХЛ3.1

Габаритные размеры (мм)

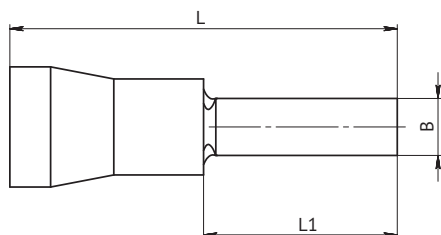
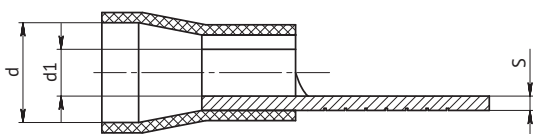

Наименование	Габаритные размеры, мм						Упаковочная норма, шт
	L	L1	B	S	d	d1	
OptiKit T-Shp-PVC-0,5-1,5	20	10	2,3	0,7	4,3	1,7	100
OptiKit T-Shp-PVC-1,5-2,5	19	19,5	2,8	0,7	4,9	2,3	
OptiKit T-Shp-PVC-4-6	23	10	2,8	0,9	6,7	3,4	

OptiKit T-Shv - Наконечник штыревой втулочный НШв



Наконечники штыревые втулочные НШв обеспечивают оконцевание проводов и кабелей с медными жилами сечением от 0,5 до 50 мм² в электрических цепях переменного и постоянного тока напряжением до 400 В без изоляционной части. Трансформируют концы многожильных проводов в монолитные штифты.

Артикулы

Диапазон сечений проводников, мм ²	Наименование	Артикул	Масса, г
0,5	OptiKit T-Shv-W-0,5-6(100шт)	278095	1
0,75	OptiKit T-Shv-W-0,75-6(100шт)	278106	1
1	OptiKit T-Shv-W-1,0-6(100шт)	278096	1
1	OptiKit T-Shv-W-1,0-10(100шт)	278107	1
1,5	OptiKit T-Shv-W-1,5-7(100шт)	278097	8
1,5	OptiKit T-Shv-W-1,5-10(100шт)	278098	8
2,5	OptiKit T-Shv-W-2,5-7(100шт)	278099	8
2,5	OptiKit T-Shv-W-2,5-12(100шт)	278100	14
4	OptiKit T-Shv-W-4,0-9(100шт)	278101	14
4	OptiKit T-Shv-W-4,0-12(100шт)	278102	18
6	OptiKit T-Shv-W-6,0-10(100шт)	278103	20
6	OptiKit T-Shv-W-6,0-12(100шт)	278104	20
6	OptiKit T-Shv-W-6,0-15(100шт)	278105	30
10	OptiKit T-Shv-W-10-12(100шт)	278108	30
10	OptiKit T-Shv-W-10-18(100шт)	278110	42
16	OptiKit T-Shv-W-16-12(100шт)	278111	38
16	OptiKit T-Shv-W-16-18(100шт)	278113	58
25	OptiKit T-Shv-W-25-16(100шт)	278114	70
35	OptiKit T-Shv-W-35-16(100шт)	278115	80
50	OptiKit T-Shv-W-50-20(100шт)	278116	148

Технические характеристики

Характеристика	Параметр
Материал контактной части	медь
Покрытие	электролитическое лужение
Номинальное напряжение, В	400
Температура эксплуатации, °С	от - 40 до + 80
Климатическое исполнение	УХЛ3.1
Упаковочная норма, шт	100

Габаритные размеры (мм)

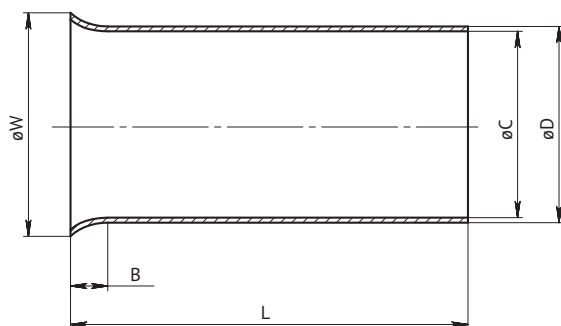

Наименование	Габаритные размеры, мм					Упаковочная норма, шт
	L	D	C	B	W	
OptiKit T-Shv-W-0,5-6	6	1,3	1	0,5	1,7	100
OptiKit T-Shv-W-0,75-6		1,5	1,2		2	
OptiKit T-Shv-W-1,0-6		1,8	1,5		2,2	
OptiKit T-Shv-W-1,0-10	10	1,8	1,5	2,4		
OptiKit T-Shv-W-1,5-7	7	2	1,6	2,4		
OptiKit T-Shv-W-1,5-10	10	2	1,6	2,4		
OptiKit T-Shv-W-2,5-7	7	2,6	2,2	3,2		
OptiKit T-Shv-W-2,5-12	12	2,6	2,2	3,2		
OptiKit T-Shv-W-4,0-9	9	3,2	2,8	3,8		
OptiKit T-Shv-W-4,0-12	12	3,2	2,8			
OptiKit T-Shv-W-6,0-10	10	3,9	3,5			
OptiKit T-Shv-W-6,0-12	12	3,9	3,5	4,7		
OptiKit T-Shv-W-6,0-15	15	3,9	3,5			
OptiKit T-Shv-W-10-12	12	4,9	4,5	5,8		
OptiKit T-Shv-W-10-18	18	4,9	4,5			
OptiKit T-Shv-W-16-12	12	6,2	5,8	7,2		
OptiKit T-Shv-W-16-18	18	6,2	5,8			
OptiKit T-Shv-W-25-16	16	7,9	7,5		9	
OptiKit T-Shv-W-35-16	16	8,7	8,3	10,2		
OptiKit T-Shv-W-50-20	20	10,9	10,3	2	12,7	

OptiKit S Разъемы слоботочные

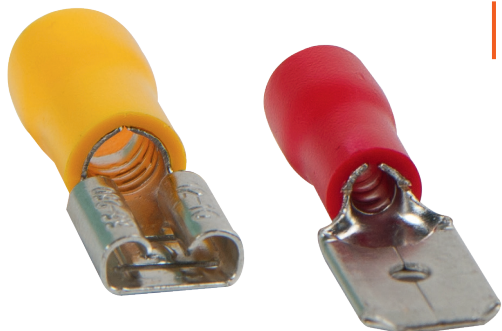

Разъемы слоботочные предназначены для оконцевания проводов и кабелей, создавая соединение по типу «папа-мама», что обеспечивает быстрое замыкание / размыкание цепи переменного и постоянного тока напряжением до 400 В.

Руководство по выбору

Серия	OptiKit S-Pm	OptiKit S-Pp-PVC-1,25-5-0,8(100шт)	OptiKit S-PI	OptiKit S-Shm	OptiKit S-Shp	OptiKit S-PO
Внешний вид						
Тип	Разъем плоский РпИм	Разъем плоский РпИп	Разъем плоский в изоляции РпвИм	Разъем-штекер РшИм	Разъем-штекер РшИп	Разъем плоский ответвительный РпОи
Диапазон сечений подключаемого проводника, мм ²	0,5 - 6,0	0,5 - 6,0	0,5 - 6,0	0,5 - 6,0	0,5 - 6,0	0,5 - 6,0
Изоляция	ПВХ	ПВХ	ПВХ	ПВХ	ПВХ	ПВХ

Структура условного обозначения

OptiKit S - Pm - PVC - 1,25-5-0,4 (100шт)

① ② ③ ④ ⑤ ⑥

①	Серия	OptiKit					
②	Номенклатурная группа	S – разъемы слоботочные					
③	Тип	Pm - плоские "мама"	Pp - плоские "папа"	PI - плоские в изоляции	Shm - штекер "мама"	Shp - штекер "папа"	PO - плоские ответвительные
④	Материал изоляции	ПВХ					
⑤	Номинальное сечение подключаемого проводника, мм ²	1,25; 2; 5,5; 6,0					
⑥	Упаковочная норма	100 шт					

Преимущества серии

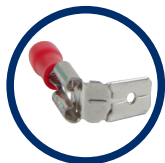

Возможность быстрого размыкания / замыкания цепи.



Защитное покрытие - луженая латунь – надежная защита от воздействия окружающей среды.



Изоляция оформлена в виде раструба, что обеспечивает облегченный монтаж многопроволочных медных жил.



Обеспечение полного изолирующего контура.



Цвет изолятора соответствует определенному сечению провода.

OptiKit S-Pm - Разъем плоский РпИм



Разъемы слаботочные предназначены для оконцевания проводов и кабелей, создавая соединение по типу «мама», что обеспечивает быстрое замыкание / размыкание цепи переменного и постоянного тока напряжением до 400 В. Опрессовка проводника производится поверх изолирующей манжеты.

Артикулы

Диапазон сечений подключаемого проводника, мм ²	Номинальный ток, А	Цвет изоляции	Наименование	Артикул	Масса, г
0,5 - 1,5	10	красный	OptiKit S-Pm-PVC-1,25-250(100шт)	278084	62
			OptiKit S-Pm-PVC-1,25-5-0,4(100шт)	278083	56
1,5 - 2,5	15	синий	OptiKit S-Pm-PVC-2-250(100шт)	278086	66
			OptiKit S-Pm-PVC-2-5-0,4(100шт)	278085	60
4,0 - 6,0	24	желтый	OptiKit S-Pm-PVC-5,5-6-0,4(100шт)	278082	88

Технические характеристики

Характеристика	Параметр
Материал контактной части	латунь
Материал изоляции	самозатухающий ПВХ
Класс	UL94 V-0
Номинальное напряжение, В	400
Температура эксплуатации, °С	от - 40 до + 80
Климатическое исполнение	УХЛ3.1

Габаритные размеры (мм)

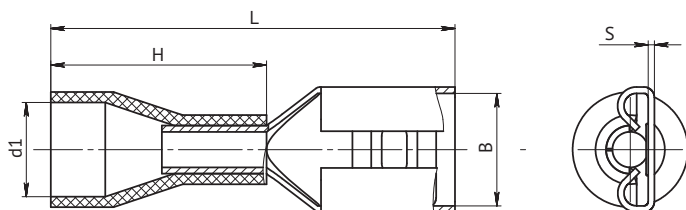

Наименование	Габаритные размеры, мм					Упаковочная норма, шт
	S	B	d1	L	H	
OptiKit S-Pm-PVC-1,25-5-0,4	0,35	5,4	1,7	19,3	10,3	100
OptiKit S-Pm-PVC-1,25-250	0,35	6,3	1,7	20,2	10,3	
OptiKit S-Pm-PVC-2-5-0,4	0,35	5,4	2,3	19,3	10,3	
OptiKit S-Pm-PVC-2-250	0,35	6,3	2,3	20,2	10,3	
OptiKit S-Pm-PVC-5,5-6-0,4	0,35	5,4	1,7	19,3	10,3	

OptiKit S-Pp - Разъем плоский PnIn



Разъемы слаботочные предназначены для оконцевания проводов и кабелей, создавая соединение по типу «папа», что обеспечивает быстрое замыкание / размыкание цепи переменного и постоянного тока напряжением до 400 В. Опрессовка проводника производится поверх изолирующей манжеты.

Артикулы

Диапазон сечений подключаемого проводника, мм ²	Номинальный ток, А	Цвет изоляции	Наименование	Артикул	Масса, г
0,5 - 1,5	10	красный	OptiKit S-Pp-PVC-1,25-5-0,8(100шт)	278088	48
			OptiKit S-Pp-PVC-1,25-6-0,4(100шт)	278089	56
1,5 - 2,5	15	синий	OptiKit S-Pp-PVC-2-5-0,8(100шт)	278090	58
			OptiKit S-Pp-PVC-2-6-0,4(100шт)	278091	64
4,0 - 6,0	24	желтый	OptiKit S-Pp-PVC-5-6-0,4(100шт)	278087	84

Технические характеристики

Характеристика	Параметр
Материал контактной части	латунь
Материал изоляции	самозатухающий ПВХ
Класс	UL94 V-0
Номинальное напряжение, В	400
Температура эксплуатации, °С	от - 40 до + 80
Климатическое исполнение	УХЛ3.1

Габаритные размеры (мм)

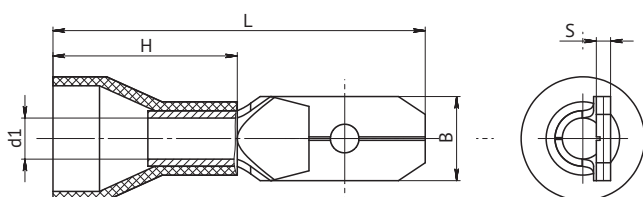

Наименование	Габаритные размеры, мм					Упаковочная норма, шт
	S	B	d1	L	H	
OptiKit S-Pp-PVC-2-6-0,4	0,4	6,2	2,3	21,3	10,3	100
OptiKit S-Pp-PVC-1,25-6-0,4	0,4	6,2	1,7	21,3	10,3	
OptiKit S-Pp-PVC-1,25-5-0,8	0,8	4,7	1,7	20,8	10,3	
OptiKit S-Pp-PVC-2-5-0,8	0,8	4,7	2,3	20,8	10,3	
OptiKit S-Pp-PVC-5-6-0,4	0,4	6,2	3,4	24	13,2	

OptiKit S-PI - Разъем плоский в изоляции РпВИм



Разъемы слаботочные предназначены для оконцевания проводов и кабелей, создавая соединение по типу «мама», что обеспечивает быстрое замыкание / размыкание цепи переменного и постоянного тока напряжением до 400 В.

Соединение разъемов плоских в изоляции РпВИм и РпИп обеспечивает полную защиту от соприкосновения с токоведущей частью. Опрессовка проводника производится поверх изолирующей манжеты.

Артикулы

Диапазон сечений подключаемого проводника, мм ²	Номинальный ток, А	Цвет изоляции	Наименование	Артикул	Масса, г
0,5 - 1,5	10	красный	OptiKit S-PI-PVC- 1,25-250(100шт)	282894	98
			OptiKit S-PI-PVC- 1,25-5-0,4(100шт)	282895	56
1,5 - 2,5	15	синий	OptiKit S-PI-PVC- 2-250(100шт)	282896	104
			OptiKit S-PI-PVC- 2-5-0,4(100шт)	282897	66
4,0 - 6,0	24	желтый	OptiKit S-PI-PVC- 5,5-6-0,4(100шт)	282898	112

Технические характеристики

Характеристика	Параметр
Материал контактной части	латунь
Материал изоляции	самозатухающий ПВХ
Класс	UL94 V-0
Номинальное напряжение, В	400
Температура эксплуатации, °С	от - 40 до + 80
Климатическое исполнение	УХЛ3.1

Габаритные размеры (мм)

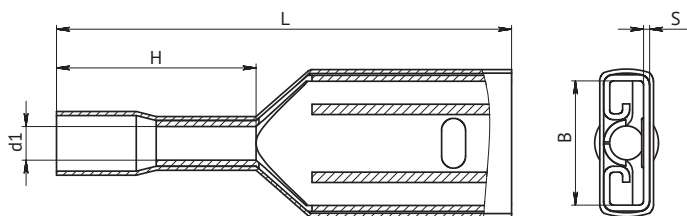

Наименование	Габаритные размеры, мм					Упаковочная норма, шт
	S	B	d1	L	H	
OptiKit S-PI-PVC-1,25-250	0,35	6,3	1,7	22,8	10	100
OptiKit S-PI-PVC-1,25-5-0,4		3,3	1,7	20	10	
OptiKit S-PI-PVC-2-250		6,3	2,3	23,8	10	
OptiKit S-PI-PVC-2-5-0,4		5	2,3	20,5	10	
OptiKit S-PI-PVC-5,5-6-0,4		6,3	3,4	23,5	11	

OptiKit S-Shm - Разъем-штекер РШИМ



Разъемы слаботочные предназначены для оконцевания проводов и кабелей, создавая соединение по типу «мама», что обеспечивает быстрое замыкание / размыкание цепи переменного и постоянного тока напряжением до 400 В.

Соединение разъемов плоских в изоляции РпВИМ и РпИп обеспечивает полную защиту от соприкосновения с токоведущей частью. Опрессовка проводника производится поверх изолирующей манжеты.

Артикулы

Диапазон сечений подключаемого проводника, мм ²	Номинальный ток, А	Цвет изоляции	Наименование	Артикул	Масса, г
0,5 - 1,5	10	красный	OptiKit S-Shm-PVC-1,25-5-4(100шт)	278077	92
1,5 - 2,5	15	синий	OptiKit S-Shm-PVC-2-5-4(100шт)	278078	102
4,0 - 6,0	24	желтый	OptiKit S-Shm-PVC-5,5-6-4(100шт)	278076	124

Технические характеристики

Характеристика	Параметр
Материал контактной части	латунь
Материал изоляции	самозатухающий ПВХ
Класс	UL94 V-0
Номинальное напряжение, В	400
Температура эксплуатации, °С	от - 40 до + 80
Климатическое исполнение	УХЛ3.1

Габаритные размеры (мм)

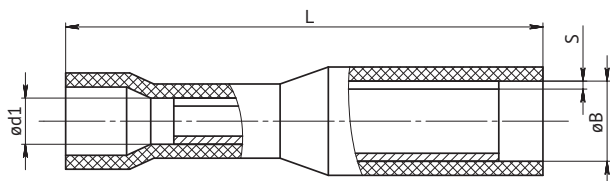

Наименование	Габаритные размеры, мм				Упаковочная норма, шт
	S	B	d1	L	
OptiKit S-Shm-PVC-1,25-5-4	0,4	4	1,7	23,6	100
OptiKit S-Shm-PVC-2-5-4		4	2,3	23,8	
OptiKit S-Shm-PVC-5,5-6-4		5	3,4	24,8	

OptiKit S-Shp - Разъем-штекер РШИп



Разъемы слаботочные предназначены для оконцевания проводов и кабелей, создавая соединение по типу «папа», что обеспечивает быстрое замыкание / размыкание цепи переменного и постоянного тока напряжением до 400 В.

Опрессовка проводника производится поверх изолирующей манжеты.

Артикулы

Диапазон сечений подключаемого проводника, мм ²	Номинальный ток, А	Цвет изоляции	Наименование	Артикул	Масса, г
0,5 - 1,5	10	красный	OptiKit S-Shp-PVC-1,25-4(100шт)	278080	54
1,5 - 2,5	15	синий	OptiKit S-Shp-PVC-2-5-4(100шт)	278081	70
4,0 - 6,0	24	желтый	OptiKit S-Shp-PVC-5,5-4(100шт)	278079	98

Технические характеристики

Характеристика	Параметр
Материал контактной части	латунь
Материал изоляции	самозатухающий ПВХ
Класс	UL94 V-0
Номинальное напряжение, В	400
Температура эксплуатации, °С	от - 40 до + 80
Климатическое исполнение	УХЛ3.1

Габаритные размеры (мм)

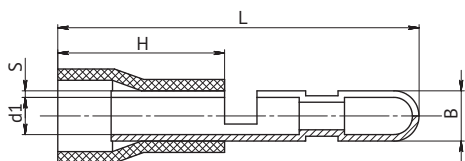

Наименование	Габаритные размеры, мм					Упаковочная норма, шт
	S	B	d1	L	H	
OptiKit S-Shp-PVC-1,25-4	0,4	1,7	21,3	10,3	1,7	100
OptiKit S-Shp-PVC-2-5-4		2,3	21,3	10,3	2,3	
OptiKit S-Shp-PVC-5,5-4		3,4	25,5	13,2	3,4	

OptiKit S-PO - Разъем плоский ответвительный PpOi



Разъемы плоские ответвительные PpOi обеспечивают оконцевание проводов и кабелей с медными жилами сечением от 0,5 до 6 мм² в электрических цепях переменного и постоянного тока напряжением до 400 В.

Артикулы

Диапазон сечений подключаемого проводника, мм ²	Номинальный ток, А	Цвет изоляции	Наименование	Артикул	Масса, г
0,5 - 1,5	10	красный	OptiKit S-PO-PVC-1,5-7,5-0,4(100шт)	278092	100
1,5 - 2,5	15	синий	OptiKit S-PO-PVC-2,5-7-0,4(100шт)	278093	106
4,0 - 6,0	24	желтый	OptiKit S-PO-PVC-6,0-7-0,4(100шт)	278094	124

Технические характеристики

Характеристика	Параметр
Материал контактной части	латунь
Материал изоляции	самозатухающий ПВХ
Класс	UL94 V-0
Номинальное напряжение, В	400
Температура эксплуатации, °С	от - 40 до + 80
Климатическое исполнение	УХЛЗ.1

Габаритные размеры (мм)

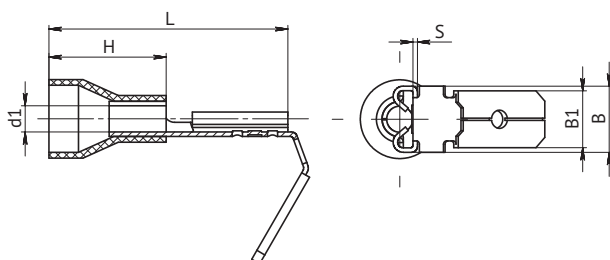

Наименование	Габаритные размеры, мм						Упаковочная норма, шт
	S	B	B1	d1	L	H	
OptiKit S-PO-PVC-1,5-7,5-0,4	0,4	6,4	6,35	1,7	21	10,3	100
OptiKit S-PO-PVC-2,5-7,5-0,4				2,3	21	10,3	
OptiKit S-PO-PVC-6,0-7,5-0,4				3,4	24	13,2	

OptiKit L Наконечники силовые



Наконечники силовые предназначены для оконцевания путем опрессовки предварительно зачищенных от изоляции алюминиевых и медных проводов и кабелей номинальным сечением от 6 до 400 мм² на напряжение до 10кВ.

Руководство по выбору

Серия	OptiKit L-TM	OptiKit L-JD	OptiKit L-DT	OptiKit L-DL	OptiKit L-DTL
Внешний вид					
Тип	Наконечник луженый медный узкий	Наконечник луженый медный	Наконечник медный	Наконечник алюминиевый	Наконечник алюмомедный
Материал наконечника	медь	медь	медь	алюминий	композит меди и алюминия
Покрытие	Электролитическое лужение	Электролитическое лужение	-	-	-
Номинальное напряжение, кВ	до 1	до 1	до 10	до 10	до 10
Номинальное сечение, мм ²	от 70 до 185	от 6 до 400	от 10 до 300	от 16 до 300	от 10 до 400
Метрический размер болта (М..)	8, 10	6, 8, 10, 12, 14, 16	6, 8, 10, 12, 14, 16	6, 8, 10, 12, 16	6, 8, 10, 12, 16, 18

* наиболее часто применяются с автоматическими выключателями КЭАЗ серий ВА57, ВА53, ВА04

Автоматические выключатели в литом корпусе



Структура условного обозначения

OptiKit L - TM - 70 - 8



1	Серия	OptiKit				
2	Номенклатурная группа	L – наконечники силовые				
3	Тип	TM – луженые медные узкие	JD – луженые медные	DT – медные	DL – алюминиевые	DTL – алюмомедные
4	Номинальное сечение, мм ²	от 6 до 400				
5	Метрический размер болта (М..)	6, 8, 10, 12, 16, 18				

Преимущества серии



Подключение проводников от 6 до 400 мм².



Имеет высокую электропроводность, но при этом обладает довольно низким электросопротивлением - марка меди М1.



Является аксессуаром к автоматическим выключателям КЭАЗ серии ВА, OptiMat.



Покрытие электролитическое лужение.



Штампованная маркировка типоразмера на каждом наконечнике дает простоту использования при монтаже.



Высокая коррозионная стойкость.

OptiKit L-TM - Наконечник луженый медный узкий



Наконечники силовые узкие предназначены для оконцевания путем опрессовки предварительно зачищенных от изоляции медных проводов и кабелей номинальным сечением от 70 до 185 мм² на напряжение до 1 кВ.

Электролитическое лужение повышает стойкость продукта к физическим и климатическим воздействиям, а также улучшает его электропроводность.

Специальная конструкция наконечников предназначена для беспрепятственного подключения проводов и кабелей к автоматическим выключателям КЭАЗ серий ВА57, ВА04, OptiMat E на номинальные токи от 160 А до 320 А.

Артикулы

Номинальное сечение, мм ²	Метрический размер болта	Наименование	Артикул	Масса, г
70	M8	OptiKit L-TM-70-8	278209	25
95	M8	OptiKit L-TM-95-8	278210	42
120	M8	OptiKit L-TM-120-8	278211	61
185	M10	OptiKit L-TM-185-10	278215	99

Технические характеристики

Характеристика	Параметр
Материал наконечника	медь марки М1
Защитное покрытие	электролитическое лужение
Номинальное напряжение, кВ	до 1
Температура эксплуатации, °С	от -40 до +80

Габаритные размеры (мм)

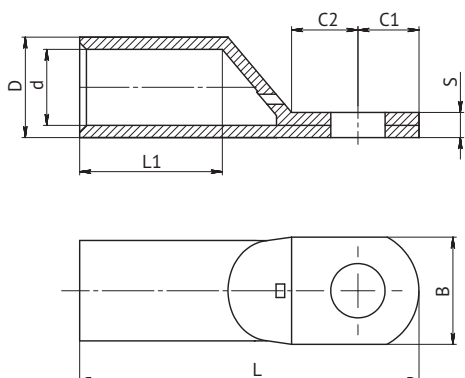

Наименование	Габаритные размеры, мм									Упаковочная норма, шт	
	D	d	L	L1	B	S	L1	C2	C1		
OptiKit L-TM-70-8	14,8	11,2	50	19	15,8	±0,5	3,7	8,4	9	9	100
OptiKit L-TM-95-8	17,9	13,5	55	22	17,8		4,5	8,4	9	9	50
OptiKit L-TM-120-8	20	15,6	68	28	19		4,6	8,4	14	9	50
OptiKit L-TM-185-10	24,2	19	79	32	24,5		5,5	10,5	18	9,5	10

* поставщик имеет право изменить габаритные размеры, не влияющие на эксплуатационные свойства.

OptiKit L-JD - Наконечник луженый медный



Предназначен для оконцевания путем опрессовки предварительно зачищенных от изоляции медных проводов и кабелей номинальным сечением от 6 до 400 мм² на напряжение до 1 кВ. Электролитическое лужение повышает стойкость продукта к физическим и климатическим воздействиям, а также улучшает его электропроводность.

Артикулы

Номинальное сечение, мм ²	Метрический размер болта	Наименование	Артикул	Масса, г
10	M6	OptiKit L-JG-10-6	278118	6
16	M8	OptiKit L-JG-16-8	278119	8
25	M8	OptiKit L-JG-25-8	278120	10
35	M8	OptiKit L-JG-35-8	278121	13
50	M10	OptiKit L-JG-50-10	278122	16
70	M12	OptiKit L-JG-70-12	278123	22
95	M12	OptiKit L-JG-95-12	278124	36
120	M14	OptiKit L-JG-120-14	278125	43
150	M14	OptiKit L-JG-150-14	278126	71
185	M16	OptiKit L-JG-185-16	278127	103
240	M16	OptiKit L-JG-240-16	278128	121
300	M16	OptiKit L-JG-300-16	278129	175
400	M16	OptiKit L-JG-400-16	278130	308

Технические характеристики

Характеристика	Параметр
Материал наконечника	медь марки М1
Защитное покрытие	электролитическое лужение
Номинальное напряжение, кВ	до 1
Температура эксплуатации, °С	от -40 до +80

Габаритные размеры (мм)

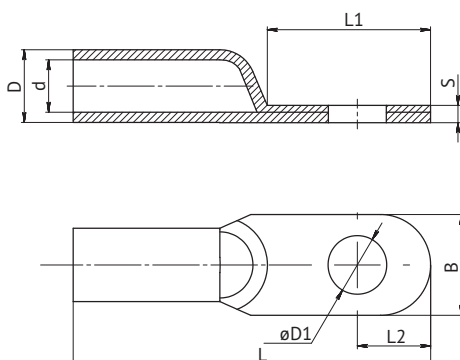

Наименование	Габаритные размеры, мм										Упаковочная норма, шт	
	L	L1	L2	d	D	D1	s	B				
OptiKit L-JG – 6-6	32	12	7	4,5	6	6,4	1,5	9			100	
OptiKit L-JG-10-6	39	17	8	6	8	1,9	11					
OptiKit L-JG-16-8	42	±0,8	17	±0,8	8	6,8	9	13	±0,5			
OptiKit L-JG-25-8	46		19		9	7,8	10	8,4	2,1	14		
OptiKit L-JG-35-8	52		20		11	8,8	11	16		16	100	
OptiKit L-JG-50-10	55		22		12	10,8	13	10,5	19		100	
OptiKit L-JG-70-12	61	±1	25	±1	13	12,6	15	13	2,3	22	±0,8	50
OptiKit L-JG-95-12	66		29		13	15,2	18	15	2,7	27		30
OptiKit L-JG-120-14	72		31		16	16	19	15	2,9	28		25
OptiKit L-JG-150-14	80	±1,5	35	±1	18	17	21	17	3,8	31	±1,5	20
OptiKit L-JG-185-16	85		37		17	19,4	24	17	4,4	35		10
OptiKit L-JG-240-16	95		39		19	21,6	26	17	5,5	43	±2	5
OptiKit L-JG-300-16		±2	43	±1,5	22	24,4	30		5,5	43	±2	
OptiKit L-JG-400-16	115		50		24	27	33	18,5	5,9	47		

* поставщик имеет право изменить габаритные размеры, не влияющие на эксплуатационные свойства.

OptiKit L-DT - Наконечник медный

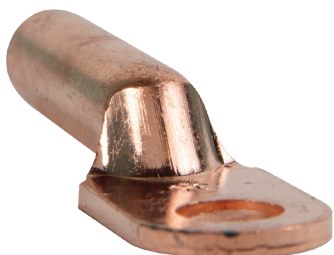

Предназначен для оконцевания путем опрессовки предварительно зачищенных от изоляции медных проводов и кабелей номинальным сечением от 10 до 300 мм² на напряжение до 10 кВ.

Артикулы

Номинальное сечение, мм ²	Метрический размер болта	Наименование	Артикул	Масса, г
10	M6	OptiKit L-DT-10-6	278131	13
16	M8	OptiKit L-DT-16-8	278132	16
25	M8	OptiKit L-DT-25-8	278133	21
35	M10	OptiKit L-DT-35-10	278134	42
50	M10	OptiKit L-DT-50-10	278135	63
70	M12	OptiKit L-DT-70-12	278136	80
95	M12	OptiKit L-DT-95-12	278137	112
120	M14	OptiKit L-DT-120-14	278138	146
150	M14	OptiKit L-DT-150-14	278139	189
185	M16	OptiKit L-DT-185-16	278140	236
240	M16	OptiKit L-DT-240-16	278141	308
300	M16	OptiKit L-DT-300-18	278142	466

Технические характеристики

Характеристика	Параметр
Материал	медь марки M1
Защитное покрытие	нет
Номинальное напряжение, кВ	до 10
Температура эксплуатации	от -40 до +80 °С

Габаритные размеры (мм)

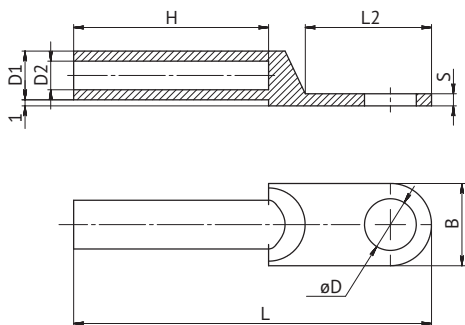

Наименование	Габаритные размеры, мм								Кол-во в упаковке, шт	
	B	D	D1 ±0,2	D2 ±0,3	H ±2	L	L2	S		
OptiKit L-DT-10-6	14,6	8,5	8	5,7	28,5	57,7	20	2	20	
OptiKit L-DT-10-6	14,6	8,5	9	6,5	31	59,8	21	2,2		
OptiKit L-DT-25-8	16		10	7,2	31,7	65	22	2,2		
OptiKit L-DT-35-10	20	10,5	12	8,5	36,5	80	27,5	3		
OptiKit L-DT-50-10	23		14	10	40	86	28	3,4		
OptiKit L-DT-70-12	26	12,2	16	12	44,5	93,5	32	3,6	10	
OptiKit L-DT-95-12	28		12,5	18	13,7	48	105	36		4,2
OptiKit L-DT-120-14	30	14,5	20	15,3	49,5	112,5	38	4,5		
OptiKit L-DT-150-14	34		22	16,5	55	118	41	5		
OptiKit L-DT-185-16	37	±1,2	16,5	24	18,5	58	125	44	5,5	
OptiKit L-DT-240-16	40		16,5	27	20,5	60	136	48	6,5	
OptiKit L-DT-300-18	50		21	30	23,5	67	150	56	8	5

* поставщик имеет право изменить габаритные размеры, не влияющие на эксплуатационные свойства.

OptiKit L-DL - Наконечник алюминиевый



Предназначен для оконцевания путем опрессовки предварительно зачищенных от изоляции алюминиевых проводов и кабелей номинальным сечением от 16 до 300 мм² на напряжение до 10 кВ.

Артикулы

Номинальное сечение, мм ²	Метрический размер болта	Наименование	Артикул	Масса, г
16	M6	OptiKit L-DL-16-6	278144	10
25	M8	OptiKit L-DL-25-8	278145	14
35	M10	OptiKit L-DL-35-10	278146	22
50	M10	OptiKit L-DL-50-10	278147	31
70	M12	OptiKit L-DL-70-12	278148	42
95	M12	OptiKit L-DL-95-12	278149	54
120	M12	OptiKit L-DL-120-12	278150	71
150	M12	OptiKit L-DL-150-12	278151	89
185	M12	OptiKit L-DL-185-12	278152	117
240	M12	OptiKit L-DL-240-12	278153	143
300	M16	OptiKit L-DL-300-16	278154	220

Технические характеристики

Характеристика	Параметр
Материал наконечника	алюминий марки АД0
Защитное покрытие	нет
Номинальное напряжение, кВ	до 10
Температура эксплуатации	от -40 до +80 °С

Габаритные размеры (мм)

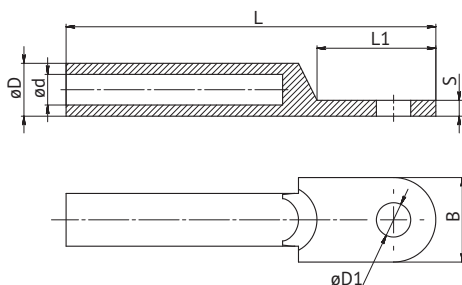

Наименование	Габаритные размеры, мм							Упаковочная норма, шт		
	L	L1	d	D	D1	s	B			
OptiKit L-DL-16-6	±2	±1,5	±0,2	±0,2	±0,3	±0,3	16	±1	20	
OptiKit L-DL-25-8	75	25	7,2	12	8,4		3		17,5	20
OptiKit L-DL-35-10	85	27	8,5	14	10,5		3,6		20	10
OptiKit L-DL-50-10	90	30	9,7	16	10,5	4,2	23	10		
OptiKit L-DL-70-12	100	33	11,5	18	12,5	4,6	26	5		
OptiKit L-DL-95-12	110	36	13,5	20		4,8	28	5		
OptiKit L-DL-120-12	120	40	15	22	13	5,2	31	5		
OptiKit L-DL-150-12	125	42	16,5	24	13	5,8	35	5		
OptiKit L-DL-185-12	133	45	18,5	27	13	6,5	37,5	±1,2	5	
OptiKit L-DL-240-12	140	48	21	30	13	7	40		5	
OptiKit L-DL-300-16	160	54	23,5	34	17	8	44,5	5		

* поставщик имеет право изменить габаритные размеры, не влияющие на эксплуатационные свойства.

OptiKit L-DTL - Наконечник алюмомедный

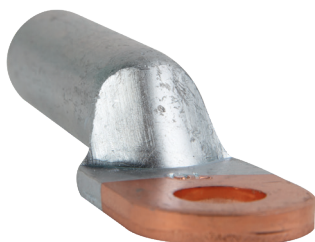

Предназначен для оконцевания путем опрессовки предварительно зачищенных от изоляции алюминиевых проводов и кабелей номинальным сечением от 16 до 300 мм² и к медному проводнику напряжением до 10 кВ.
 Данное решение повышает надежность соединения медных и алюминиевых проводников и позволяет избежать нагрева проводников, приводящий к возгоранию/дуге/КЗ.

Артикулы

Номинальное сечение, мм ²	Метрический размер болта	Наименование	Артикул	Масса, г
10	M6	OptiKit L-DTL-10-6	278168	12
16	M8	OptiKit L-DTL-16-8	278169	13
25	M8	OptiKit L-DTL-25-8	278170	16
35	M10	OptiKit L-DTL-35-10	278171	24
50	M10	OptiKit L-DTL-50-10	278172	33
70	M12	OptiKit L-DTL-70-12	278173	46
95	M12	OptiKit L-DTL-95-12	278174	57
120	M12	OptiKit L-DTL-120-12	278175	71
150	M12	OptiKit L-DTL-150-12	278176	96
185	M12	OptiKit L-DTL-185-12	278177	128
240	M16	OptiKit L-DTL-240-16	278178	161
300	M18	OptiKit L-DTL-300-18	278179	268

Технические характеристики

Характеристика	Параметр
Материал	композит меди марки М1 и алюминия марки АД0
Защитное покрытие	нет
Номинальное напряжение, кВ	до 10
Температура эксплуатации, °С	от -40 до +80

Габаритные размеры (мм)

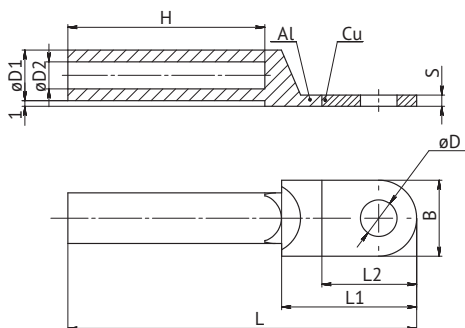

Наименование	Габаритные размеры, мм									Упаковочная норма, шт	
	B	D	D1	D2 ±0,3	H	L ±5	L1	L2	S		
OptiKit L-DTL-10-6	16	8,5	10	5,5	38	±1	70	30	17	2,4	20
OptiKit L-DTL-16-8	16	8,5	11	6,5	34		70	32	18	2,6	
OptiKit L-DTL-25-8	17,5	9	12	7,5	38		77	34	18	3	
OptiKit L-DTL-35-10	20,5	10,5	14	8,5	45	±1,5	85	38	18	3,6	10
OptiKit L-DTL-50-10	22	10	16	9,8	46		95,5	42	21	3,3	
OptiKit L-DTL-70-12	26	12,5	18	11,5	48		98	45	23	3,9	
OptiKit L-DTL-95-12	28		21	13,5	57	108	47	24	3,9		
OptiKit L-DTL-120-12	29,3	14,5	23	15	53	±1,5	114	54,4	34,2	5	5
OptiKit L-DTL-150-12	33	16	24,2	16,5	62,5		126	55	30,5	5,3	
OptiKit L-DTL-185-12	36,3	17,2	27	18,8	66		135	58,2	33	5,8	
OptiKit L-DTL-240-16	39	17	30	21,5	61	±1,5	142,5	68	36	6	5
OptiKit L-DTL-300-18	50	21	34	23,8	66		158	80±3	46	7,2	

* поставщик имеет право изменить габаритные размеры, не влияющие на эксплуатационные свойства.

OptiKit С Гильзы силовые

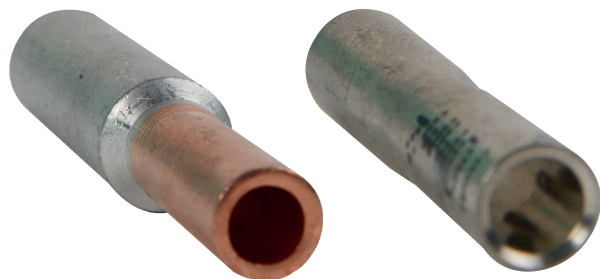

OptiKit С - Гильзы кабельные служат для соединения и ответвления пайкой или опрессовкой проводов и кабелей на напряжение до 10 кВ с медными жилами номинальным сечением от 1,5 до 400 мм² и с алюминиевыми жилами сечением от 16 до 300 мм².

Руководство по выбору

Серия	OptiKit C-GTY	OptiKit C-GL	OptiKit C-GTL
Внешний вид			
Тип	Гильза луженая медная	Гильза алюминиевая	Гильза алюмомедная
Материал наконечника	медь	алюминий	композит меди и алюминия
Покрытие	Электролитическое лужение	-	-
Номинальное напряжение, кВ	до 10	до 10	до 10
Номинальное сечение, мм ²	от 1,5 до 400	от 16 до 300	от 16 до 240

Преимущества серии



Надежно соединяет медные и алюминиевые провода/кабели, снижая нагрев.



Имеет высокую электропроводность, но при этом обладает довольно низким электросопротивлением - марка меди М1.



Подключение проводников от 1,5 до 400 мм².



Покрытие электролитическое лужение.

Структура условного обозначения

OptiKit C-GTY - Гильза луженая медная / OptiKit C-GL - Гильза

OptiKit C - GTY - 1,5

① ② ③ ④

①	Серия	OptiKit	
②	Номенклатурная группа	C – гильзы силовые	
③	Тип	GTY – медная луженая	GL - алюминиевые
④	Номинальное сечение, мм ²	от 1,5 до 400	

OptiKit C-GTL - Гильза алюмомедная

OptiKit C - GTL - 16 / 25

① ② ③ ④ ⑤

①	Серия	OptiKit	
②	Номенклатурная группа	C – гильзы силовые	
③	Тип	GTL – алюмомедные	
④	Номинальное сечение медного проводника, мм ²	от 16 до 185	
⑤	Номинальное сечение алюминиевого проводника, мм ²	от 25 до 240	

OptiKit C-GTY - Гильза луженая медная



Гильзы служат для соединения и ответвления пайкой или опрессовкой проводов и кабелей на напряжение до 10 кВ с медными жилами номинальным сечением от 1,5 до 400 мм².

Артикулы

Номинальное сечение, мм ²	Наименование	Артикул	Масса, г
1,5	OptiKit C-GTY-1,5	278180	1
2,4	OptiKit C-GTY-2,4	278181	1
4	OptiKit C-GTY-4	278182	1
6	OptiKit C-GTY-6	278183	2
10	OptiKit C-GTY-10	278184	3
16	OptiKit C-GTY-16	278185	4
25	OptiKit C-GTY-25	278186	8
35	OptiKit C-GTY-35	278187	11
50	OptiKit C-GTY-50	278188	20
70	OptiKit C-GTY-70	278189	25
95	OptiKit C-GTY-95	278190	41
120	OptiKit C-GTY-120	278191	56
150	OptiKit C-GTY-150	278192	65
185	OptiKit C-GTY-185	278193	104
240	OptiKit C-GTY-240	278194	129
300	OptiKit C-GTY-300	278195	190
400	OptiKit C-GTY-400	278196	267

Технические характеристики

Характеристика	Параметр
Материал	медь марки М1
Защитное покрытие	электролитическое лужение
Номинальное напряжение, кВ	до 10
Температура эксплуатации, °С	от -40 до +80

Габаритные размеры (мм)

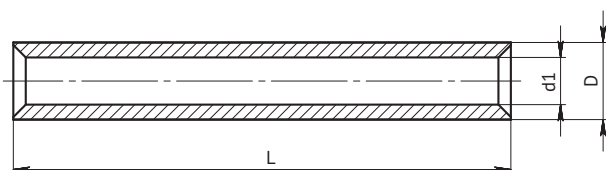

Наименование	Габаритные размеры, мм			Упаковочная норма, шт
	L	d±0,2	d1	
OptiKit C-GTY-1,5	20	3,1	1,9	100
OptiKit C-GTY-2,4		4	2,8	100
OptiKit C-GTY-4		4,5	3,2	100
OptiKit C-GTY-6		5,1	3,7	100
OptiKit C-GTY-10		6,1	4,5	100
OptiKit C-GTY-16		7,3	5,7	100
OptiKit C-GTY-25		9	7,2	100
OptiKit C-GTY-35		10,5	8,2	50
OptiKit C-GTY-50		12,5	9,8	50
OptiKit C-GTY-70		14,5	11,5	10
OptiKit C-GTY-95		17,5	13,5	10
OptiKit C-GTY-120		19,5	15	10
OptiKit C-GTY-150		21	16,5	10
OptiKit C-GTY-185		23,5	18,5	10
OptiKit C-GTY-240	26	21	5	
OptiKit C-GTY-300	30	24	5	
OptiKit C-GTY-400	34	27	5	

* поставщик имеет право изменить габаритные размеры, не влияющие на эксплуатационные свойства.

OptiKit C-GL - Гильза алюминиевая



Служит для соединения и ответвления пайкой или опрессовкой проводов и кабелей на напряжение до 10 кВ с алюминиевыми жилами сечением от 16 до 300 мм².

Артикулы

Номинальное сечение, мм ²	Наименование	Артикул	Масса, г
16	OptiKit C-GL-16	278157	10
25	OptiKit C-GL-25	278158	16
35	OptiKit C-GL-35	278159	24
50	OptiKit C-GL-50	278160	36
70	OptiKit C-GL-70	278161	42
95	OptiKit C-GL-95	278162	64
120	OptiKit C-GL-120	278163	78
150	OptiKit C-GL-150	278164	93
185	OptiKit C-GL-185	278165	111
240	OptiKit C-GL-240	278166	137
300	OptiKit C-GL-300	278167	202

Технические характеристики

Характеристика	Параметр
Материал	алюминий марки АД0
Защитное покрытие	нет
Номинальное напряжение, кВ	до 10
Температура эксплуатации, °С	от -40 до +80

Габаритные размеры (мм)

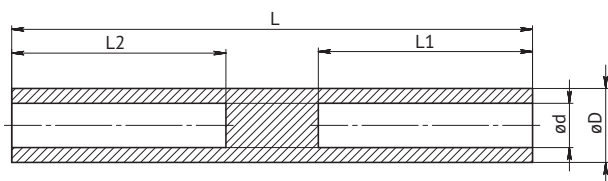

Наименование	Габаритные размеры, мм					Упаковочная норма, шт
	L±5	L1	L2	D±0,2	d±0,2/ d1±0,2	
OptiKit C-GL-16	70,5	29	29	10	6,4	10
OptiKit C-GL-25	75	32	32	12	7,5	
OptiKit C-GL-35	85	36	36	14	8,5	
OptiKit C-GL-50	96	43,5	43,5	16	9,8	
OptiKit C-GL-70	104	48	48	18	12	
OptiKit C-GL-95	110	50	50	21	14	
OptiKit C-GL-120	116	52	52	23	15	
OptiKit C-GL-150	118	57	57	25	17	
OptiKit C-GL-185	125	57	57	27	18,5	
OptiKit C-GL-240	131	62	62	30	21	5
OptiKit C-GL-300	141	62	62	34	24,5	

* поставщик имеет право изменить габаритные размеры, не влияющие на эксплуатационные свойства.

OptiKit C-GTL - Гильза алюмомедная



Служат для соединения и ответвления пайкой или опрессовкой проводов и кабелей на напряжение до 10 кВ с медными жилами номинальным сечением от 16 до 185 мм² и с алюминиевыми жилами сечением от 25 до 240 мм².

Данное решение повышает надежность соединения медных и алюминиевых проводников и позволяет избежать нагрева проводников, приводящий к возгоранию/дуге/КЗ.

Артикулы

Номинальное сечение медного проводника, мм ²	Номинальное сечение алюминиевого проводника, мм ²	Минимальная осевая разрушающая нагрузка, кН	Наименование	Артикул	Масса, г
16	25	0,96	OptiKit C-GTL-16/25	278197	18
25	35	1,4	OptiKit C-GTL-25/35	278198	23
35	50	2	OptiKit C-GTL-35/50	278199	33
50	70	2,8	OptiKit C-GTL-50/70	278200	41
70	95	3,8	OptiKit C-GTL-70/95	278201	62
95	120	4,8	OptiKit C-GTL-95/120	278202	80
120	150	6	OptiKit C-GTL-120/150	278203	96
150	185	7,4	OptiKit C-GTL-150/185	278204	114
185	240	9,6	OptiKit C-GTL-185/240	278205	143

Технические характеристики

Характеристика	Параметр
Материал	композит меди марки М2 и алюминия марки АД0
Защитное покрытие	нет
Номинальное напряжение, кВ	до 10
Температура эксплуатации, °С	от -40 до +80

Габаритные размеры (мм)

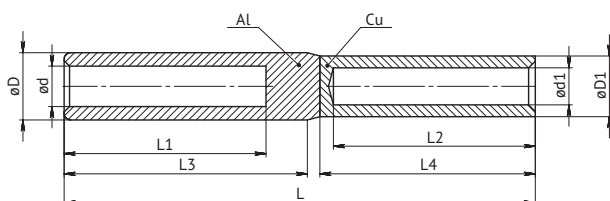

Наименование	Габаритные размеры, мм									Упаковочная норма, шт
	D±0,2	D1±0,2	d1±0,3	L±5	L1±1,5	L2±1	L3±2	L4±2		
OptiKit C-GTL-16/25	10	6	9	5,5	70	30	30	34	32	20
OptiKit C-GTL-25/35	12	7	10	6	70	31	30	35	32	
OptiKit C-GTL-35/50	14	8,5	11	7,1	85	40	31,6	43,5	38	
OptiKit C-GTL-50/70	16	9,8	12	8,3	95	50,6	32	55	38	10
OptiKit C-GTL-70/95	18	11,5	14	10	105	55	35	64	42	
OptiKit C-GTL-95/120	21	13,5	16	11,6	115	50	40	64	45	
OptiKit C-GTL-120/150	22	15	19	13,5	116	52	44	62	52	
OptiKit C-GTL-150/185	24	17	19,5	14,5	118	58	44	59,5	45	
OptiKit C-GTL-185/240	27	18,5	22	16,5	125	68	46	68	52	