



Электронная документация

## ПОДВЕС ТОКОПРОВОДЯЩИЙ ARL-SL-LINE 2x2m Set

### ОПИСАНИЕ

- Токпроводящий подвес серии ARL для профилей SL-LINE-3535, 3638, 5050, 3667, 3691, 4932, 5050, 4970, 7477, 2011M, SL-LINIA49-F, 62-F, 88-F, SL-ARC-353.
- Простая установка.
- В комплект подвеса входят:
  - трос 2000 мм с токопроводящим медным сечением — 2 шт.;
  - тросовый держатель — 2 шт.;
  - фиксатор для троса — 2 шт.;
  - винт крепежный металлический — 4 шт.;
  - винт крепежный из поликарбоната прозрачный — 2 шт.;
  - шуруп — 2 шт.;
  - дюбель — 2 шт.

### ПРИМЕНЕНИЕ







- Для создания подвесных систем освещения. Расположение силового кабеля внутри подвесных тросов придает эстетичность конструкции.

### ПАРАМЕТРЫ

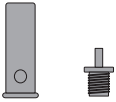
Артикул	<b>033642</b>
Модель	<b>ARL-SL-LINE 2x2m Set</b>
Длина троса	<b>2000 мм</b>
Максимальный вес нагрузки на один трос	<b>4 кг</b>
Максимальное напряжение нагрузки	<b>250 В</b>
Максимальный ток нагрузки	<b>2 А</b>

# РУКОВОДСТВО ПО МОНТАЖУ ПОДВЕСА

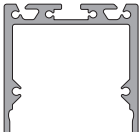
Установка токопроводящего подвеса на профиль  
Необходимые компоненты:

I		Тросовый держатель (основная часть и зажим)	IV		Винт крепежный прозрачный из поликарбоната
II		Фиксатор для троса	V		Винт крепежный металлический
III		Профиль	VI		Токопроводящий трос

- 1** / Установите 2 крепежных металлических винта (V) в фиксатор для троса (II).

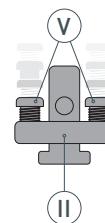

- 2** / Проденьте токопроводящий трос (VI) в фиксатор для троса (II).

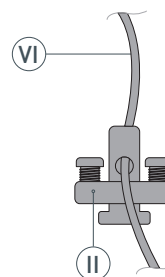

- 3** / Произведите изоляцию проводов токопроводящего троса (VI) с помощью термоусадочной трубки.

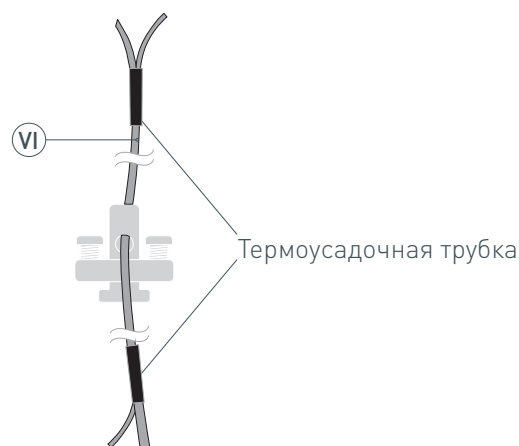

- 4 / Установите фиксатор для троса (II) в профиль (III) и проденьте трос (VI) в заранее подготовленное отверстие в профиле (III). Подключите токопроводящий трос к блоку питания либо светодиодной ленте согласно инструкции, прилагаемой к ним. Закрепите фиксатор для троса (II) в пазу профиля (III), закрутив металлические крепежные винты (V).

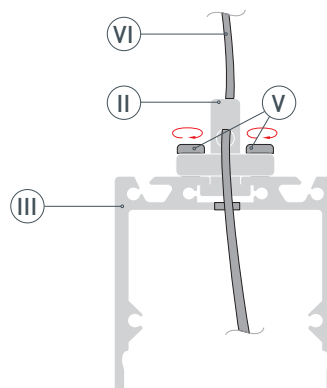

- 5 / Зафиксируйте токопроводящий трос (VI) в фиксаторе (II), закрутив прозрачный крепежный винт (IV).

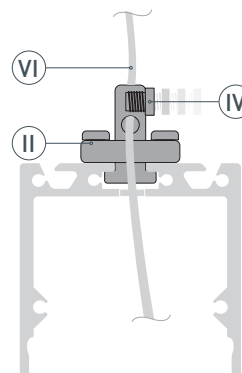

- 6 / Закрепите основную часть тросового держателя (I) на поверхности потолка, а в зажим тросового держателя (I) проденьте трос (VI). Вкрутите зажим в тросовый держатель (I). Подключите токопроводящий подвес к блоку питания либо обесточенному сетевому источнику питания в зависимости от типа подключения. Отрегулируйте длину подвеса при необходимости.

