



*Соединители  
электрические  
цилиндрические,  
низкочастотные  
типа*

**2PM(T)  
2PMД(T)**

ГЕО.364.126 ТУ

**Тип соединителя:** соединители цилиндрические малогабаритные типа 2PMТ, 2PMДТ предназначены для работы в электрических цепях постоянного, переменного (частотой до 3 МГц) токов.

**Состав соединителя:** соединители состоят из кабельной и приборной части.

**Конструктивное исполнение:** вилки и розетки могут быть как приборными, так и кабельными. Приборная часть изготавливается без патрубка, с прямым патрубком, кабельная часть изготавливается без патрубка, с прямым патрубком, с угловым патрубком.

**Тип сочленения:** резьбовое.

**Взаимосочленение:** соединители 2PMТ и 2PMДТ имеют различные схемы расположения контактов и не взаимосочленяемы.

**Покрытие контактов:** Контакты покрыты золотом или серебром: Ø 1,0 мм, 1,5 мм, 2,0 мм, 3,0 мм.

**Климатическое исполнение:** Соединители изготавливают для внутреннего монтажа в климатическом исполнении: «В».

### ИНФОРМАЦИЯ ДЛЯ ЗАКАЗА

#### Условное обозначение

<b>2PMТ, 2PMДТ</b>	<b>18</b>	<b>К(Б)</b>	<b>П(У)</b>	<b>Н(Э)</b>	<b>4</b>	<b>Г(Ш)</b>	<b>1(1-9)</b>	<b>А</b>	<b>1</b>	<b>(ЛБ)</b>	<b>В</b>
<b>Тип соединителя</b>											
<b>Условный размер корпуса 14, 18, 22, 24, 27, 30, 33, 36, 39, 42, 45</b>											
<b>Вид корпуса: Б – блочный (приборный), К - кабельный</b>											
<b>Вид патрубка: П – прямой, У - угловой</b>											
<b>Вид гайки патрубка: Э – для экранированного кабеля, Н – для неэкранированного кабеля</b>											
<b>Количество контактов: 4,7,8,10,19,20,22,24,32 ,45,50</b>											
<b>Часть соединителя: Г – розетка, Ш - вилка</b>											
<b>Обозначение сочетаний контактов: 1 – все контакты Ø 1,0 мм, 2 – контакты Ø 1,0 мм и 1,5 мм, 3– контакты Ø 2,0 мм и 3,0 мм, 4 – контакты Ø 1,0 мм и 3,0 мм, 5 – все контакты Ø 1,5 мм, 6 – контакты Ø 1,5 мм и 3,0 мм, 7– контакты Ø 1,5 мм, Ø 2,0 мм и 3,0 мм 8 – контакты Ø 1,5 мм и 2,0 мм, 9– все контакты Ø 3,0 мм,</b>											
<b>Вид покрытия контактов: А – золото, В - серебро</b>											
<b>Теплостойкость: 1 - 100° С</b>											
<b>Л – левая розетка (только для проходных вилок)</b>											
<b>Б – корпус блочный (приборный) без левой резьбы</b>											
<b>Всеклиматическое исполнение (для 2PMТ, 2PMДТ)</b>											

Пример записи при заказе:

Вилка 2PM18Б7Ш1В1 ГЕО.364.126 ТУ;

Розетка 2PM18КПЭ7Г1В1 ГЕО.364.126 ТУ;

Вилка 2PMДТ27БПЭ19Ш5В1ВВ ГЕО.364.126 ТУ.

## ОСНОВНЫЕ ТЕХНИЧЕСКИЕ ХАРАКТЕРИСТИКИ

1. Сопротивление контактов:	диаметр контакта, 1,0 мм диаметр контакта, 1,5 мм диаметр контакта, 2,0 мм диаметр контакта, 3,0 мм	не более 5,0 мОм не более 2,5 мОм не более 1,6 мОм не более 0,8 мОм
2. Сопротивление изоляции:		не менее 5000 МОм
3. Максимальный ток на одиночный контакт:	диаметр контакта, 1,0 мм диаметр контакта, 1,5 мм диаметр контакта, 2,0 мм диаметр контакта, 3,0 мм	От 5,0 до 8,0 А От 7,0 до 15,0 А 18,0 А 32,0 А
4. Максимальное рабочее напряжение постоянного тока или амплитудное значение напряжения переменного тока:		От 560 В до 700 В
6. Количество сочленений - расчленений:		500
7. Минимальный срок сохраняемости соединителей:		15 лет
8. Минимальная наработка соединителя в зависимости от максимальной температуры соединителя:		(см. Табл. 1)
9. Соединители устойчивы к воздействию специальных факторов.		

**Таблица 1**

### Минимальная наработка соединителя в зависимости от максимальной температуры.

Минимальная наработка соединителя, ч.	Максимальная температура соединителя, °С
1000	150
3000	129
5000	120
7500	113
10000	109
15000	102
20000	98
25000	94
30000	92
40000	88
50000	84
80000	78
100000	75
130000	71

**Таблица 2**

### Температура перегрева контактов соединителей в зависимости от токовой нагрузки.

Токовая нагрузка на соединитель от максимально-допустимой по ТУ, %	Температура перегрева контактов, $\Delta t$ факт., °С
220	150
200	130
180	120
120	80
110	65
100	50
85	40
75	30
60	25
50	20









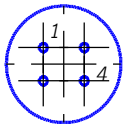

## УСЛОВИЯ ЭКСПЛУАТАЦИИ

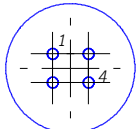

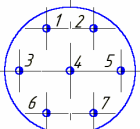

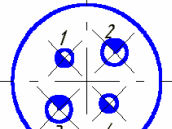

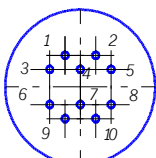



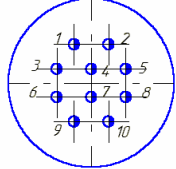

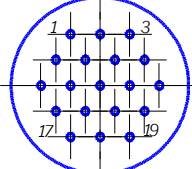

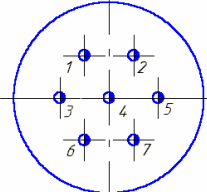

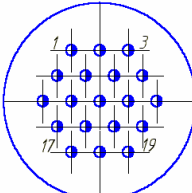

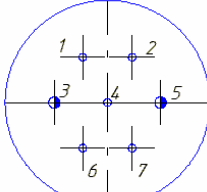
<i>Механические факторы:</i>		
1. Синусоидальная вибрация:	диапазон частот амплитуда ускорения	1 – 5000 Гц 490 м/с <sup>2</sup> (50 g)
2. Механический удар одиночного действия:	пиковое ударное ускорение	5000 м/с <sup>2</sup> (500 g)
3. Механический удар многократного действия:	пиковое ударное ускорение	1000 м/с <sup>2</sup> (100 g)
<i>Климатические факторы:</i>		
1. Повышенная рабочая температура среды:		100 °С
2. Пониженная предельная температура среды:		минус 60 °С
3. Атмосферное пониженное рабочее давление:		1,33x10 <sup>-10</sup> Па (1x10 <sup>-12</sup> мм рт. ст.)
4. Повышенная относительная влажность воздуха при температуре +40 °С (без конденсации влаги)		98 %

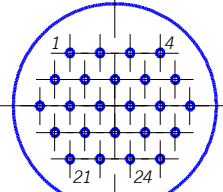

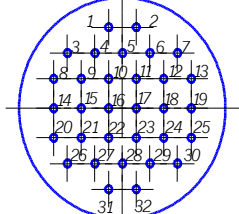

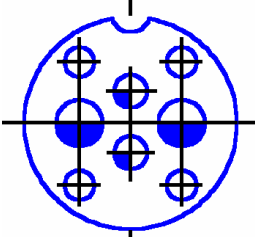





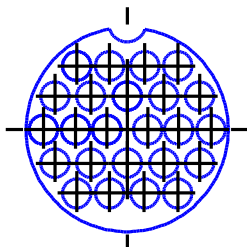

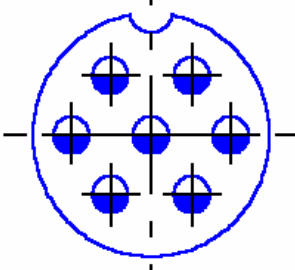

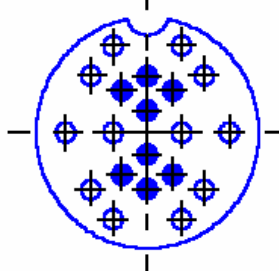
Примечание: Максимальная температура соединителя равна сумме повышенной рабочей температуры среды и температуры перегрева контактов. Температура перегрева контактов не должна превышать 50 °С. Температура перегрева контактов в зависимости от токовой нагрузки дана в Таблице 2.

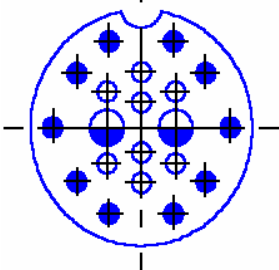

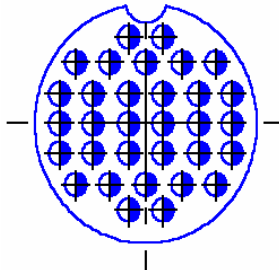

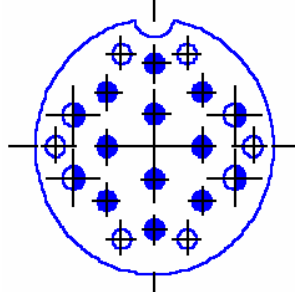





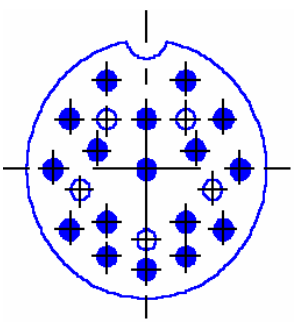

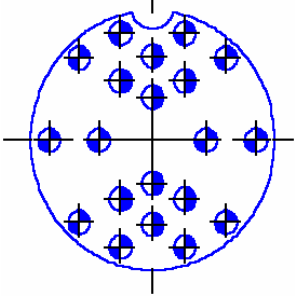

**Таблица 3**



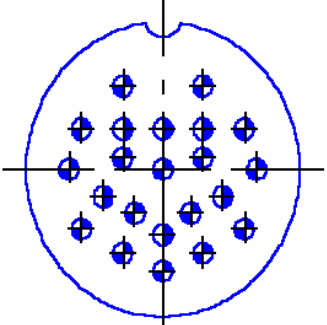

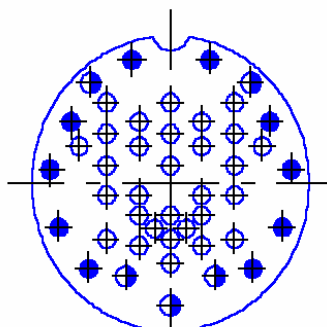



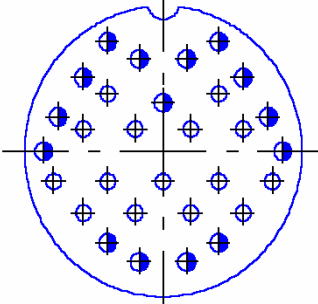

### Схемы расположения контактов и электромеханические параметры.

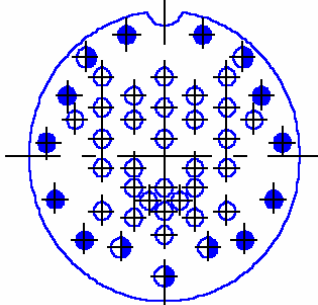
Условный размер вилки (розетки)	Тип соединителя	Схема расположения контактов в изоляторах (условная нумерация контактов дана со стороны монтажной части розеток)	Условное обозначение контакта	Диаметр контакта, мм	Количество контактов	Номер сочетания контактов	Максимальная суммарная токовая нагрузка, А	Максимальная токовая нагрузка на контакт, А	Максимальное рабочее напряжение, В
1	2	3	4	5	6	7	8	9	10
14	2РМТ			1,0	4	1	27,0	8,0	560
18	2РМДТ			1,5	4	5	50,0	15,0	560
	2РМТ			1,0	7	1	40,0	7,0	560
22	2РМТ			2,0	2	3	80,0	18,0	560
				3,0	2			32,0	
	2РМТ			1,0	10	1	58,0	7,0	560

1	2	3	4	5	6	7	8	9	10
24	2РМДТ			1,5	10	5	83,0	10,0	560
	2РМТ			1,0	19	1	80,0	5,0	560
27	2РМДТ			1,5	7	5	70,0	12,0	700
	2РМДТ			1,5	19	5	110,0	7,0	560
	2РМТ			1,0	5	2	60,0	8,0	700
				1,5	2			16,0	
2РМТ			1,0	24	1	100,0	5,0	560	
30	2РМТ			1,0	32	1	106,0	4,0	560
	2РМДТ			1,5	4	7	120	13	560
			2,0	2	18				
			3,0	2	36				

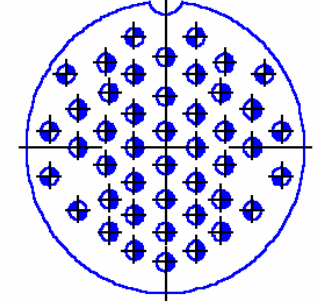
1	2	3	4	5	6	7	8	9	10
30	2РМДТ			1,5	24	5	140	7	560
	2РМДТ			3,0	7	9	128	32	560
33	2РМТ			1,0	12	1	100	6	700
				1,0	8				560
	2РМТ			1,0	10	4	110	6	700
				1,0	8				560
	2РМДТ			1,5	32	5	160	6	560
36	2РМТ			1,0	10	2	100	5	700
				1,0	6				560
				1,5	4	10			

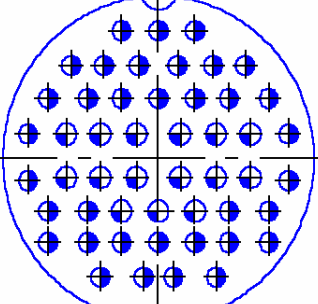
1	2	3	4	5	6	7	8	9	10
36	2РМТ			1,0	17				700
				1,0	5	1	110	6	560
	2РМДТ			1,5	12				700
				1,5	8	5	133	8	560
				1,5	10			10	700
				1,5	8	6	147		560
			3,0	2			36		
39	2РМДТ			1,5	17				700
				1,5	5	5	146	8	560
	2РМТ			1,0	10				700
				1,0	30			4	
			1,5	5	2	167		560	

1	2	3	4	5	6	7	8	9	10
42	2РМТ			1,0	15	2	168	4,5	700
				1,5	15			9	560
	2РМТ			1,0	10	2	190	4	700
				1,0	33				560
				1,5	7				8
	2РМДТ			1,5	10	5	187	5	700
			1,5	35	560				
45	2РМДТ			1,5	35	8	260	5	560
				2,0	15			7,5	

ОБЩИЙ ВИД, ГАБАРИТНЫЕ, УСТАНОВОЧНЫЕ И  
ПРИСОЕДИНИТЕЛЬНЫЕ РАЗМЕРЫ СОЕДИНИТЕЛЕЙ:

Приборная часть без патрубка

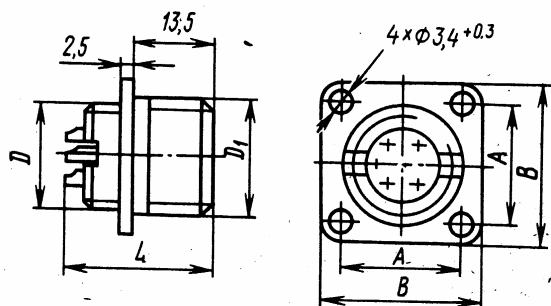

Размеры, мм					
D*	L	D	D <sub>1</sub>	A	B
14	25	M14X1	M16X1	17±0.1	24
18	25	M18X1	M20X1	20±0.1	27
22	27	M22X1	M24X1	23±0.1	30
24	25	M24X1	M27X1.5	26±0.1	33
27	25	M27X1	M30X1.5	29±0.1	36
30	27	M30X1	M33X1.5	31±0.1	38
33	27	M33X1	M36X1.5	32±0.1	40
36	25	M36X1	M39X1.5	35±0.1	43
39	25	M39X1	M42X1.5	37±0.1	46
42	25	M42X1	M45X1.5	40±0.1	49
45	27	M45X1	M48X1.5	43±0.1	52

Кабельная часть без патрубка

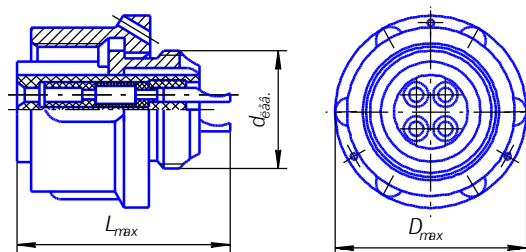

Размеры, мм		
Длев	D <sub>1</sub>	L <sub>max</sub>
M14X1	22	25
M18X1	25	25
M22X1	29	27
M24X1	32	25
M27X1	35	25
M30X1	39	27
M33X1	42	27
M36X1	45	25
M39X1	48	25
M42X1	51	25
M45X1	54	27

Патрубок прямой с экранированной гайкой (ПЭ)

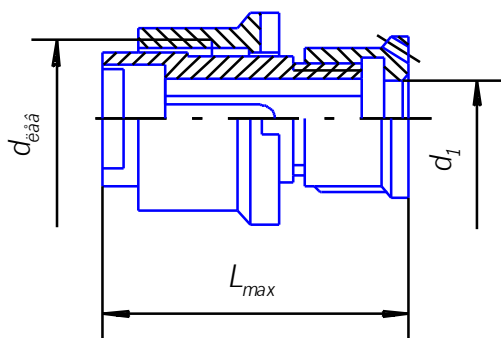

Размеры, мм		
Длев	D <sub>1</sub>	L <sub>max</sub>
M14X1	6,5	28,7
M18X1	10,5	28,7
M22X1	14	28,7
M24X1	16	34,7
M27X1	18	34,7
M30X1	19	34,7
M33X1	23	39,7
M36X1	23	39,7
M39X1	24	39,7
M42X1	29	39,7
M45X1	29	39,7

Патрубок прямой с неэкранированной гайкой (ПН)

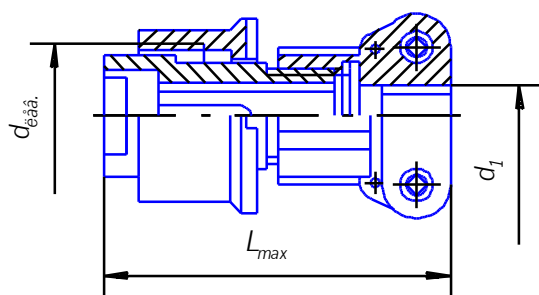

Размеры, мм		
Длев	D <sub>1</sub>	L <sub>max</sub>
M14X1	6,5	34
M18X1	10,5	34
M22X1	14,5	36,6
M24X1	16,6	43
M27X1	18,5	43
M30X1	20,5	43
M33X1	22,5	48
M36X1	22,5	48
M39X1	24,5	48
M42X1	30,5	48
M45X1	30,5	48



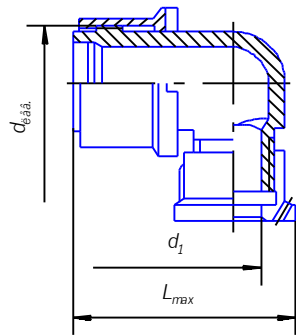

Размеры, мм		
Длев	D <sub>1</sub>	L <sub>max</sub>
M14X1	6,5	31
M18X1	10,5	34
M22X1	14	41
M24X1	16	43
M27X1	18	46
M30X1	19	48
M33X1	23	53
M36X1	23	50
M39X1	24	53
M42X1	29	58

**Патрубок угловой с неэкранированной гайкой (УН)**

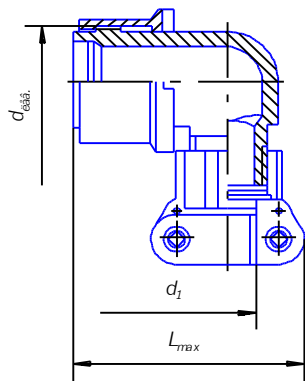

Размеры, мм		
Длев	D <sub>1</sub>	L <sub>max</sub>
M14X1	6,5	35
M18X1	10,5	38
M22X1	14,5	42,5
M24X1	16,6	44,5
M27X1	18,5	46,5
M30X1	20,5	48,5
M33X1	22,5	54,5
M36X1	22,5	51,5
M39X1	24,5	54,5
M42X1	30,5	61,5