

Резисторы переменные проволочные ПШБ

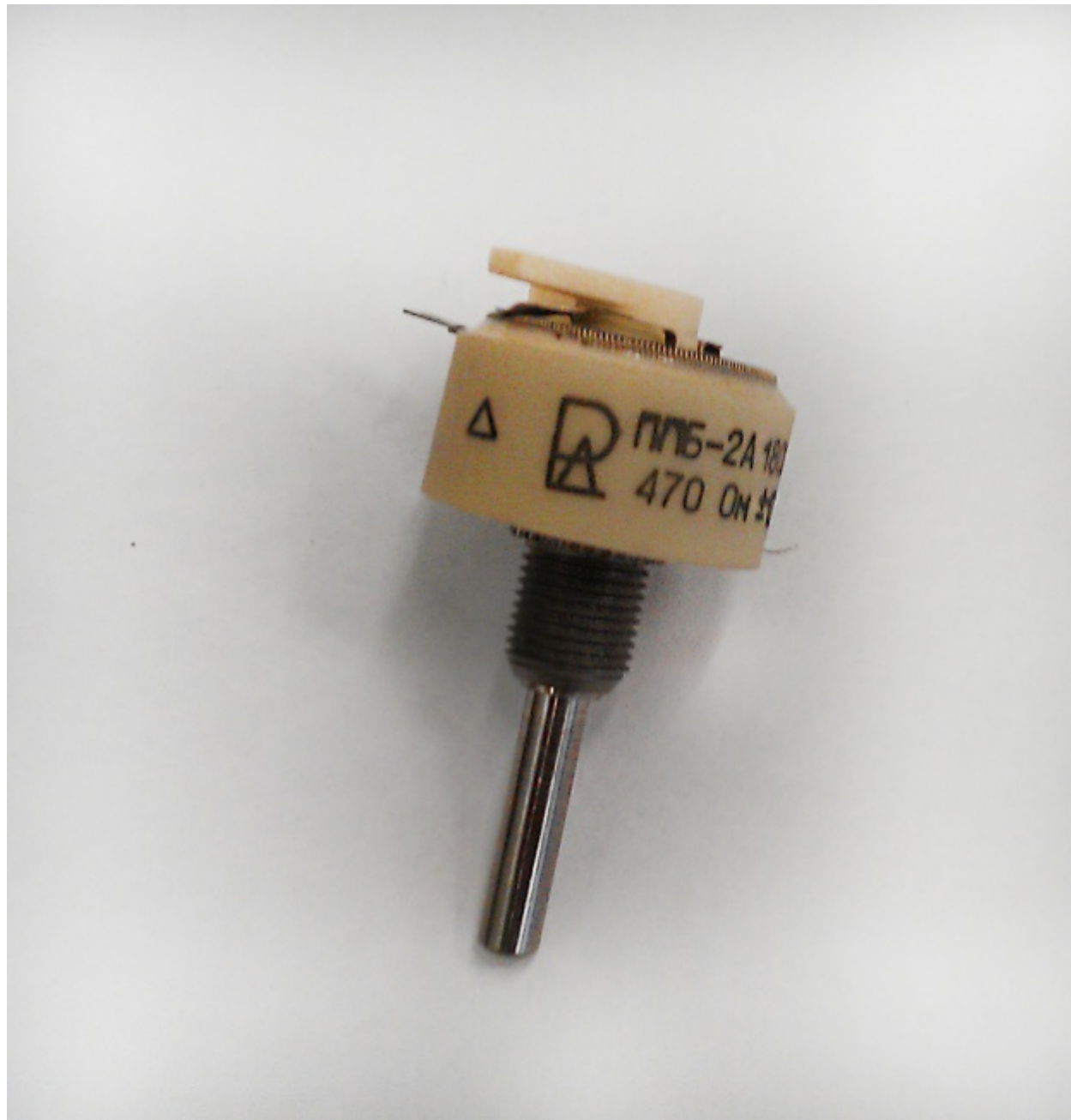





△ □ ППБ-3В 1904
47 Ом ±10%

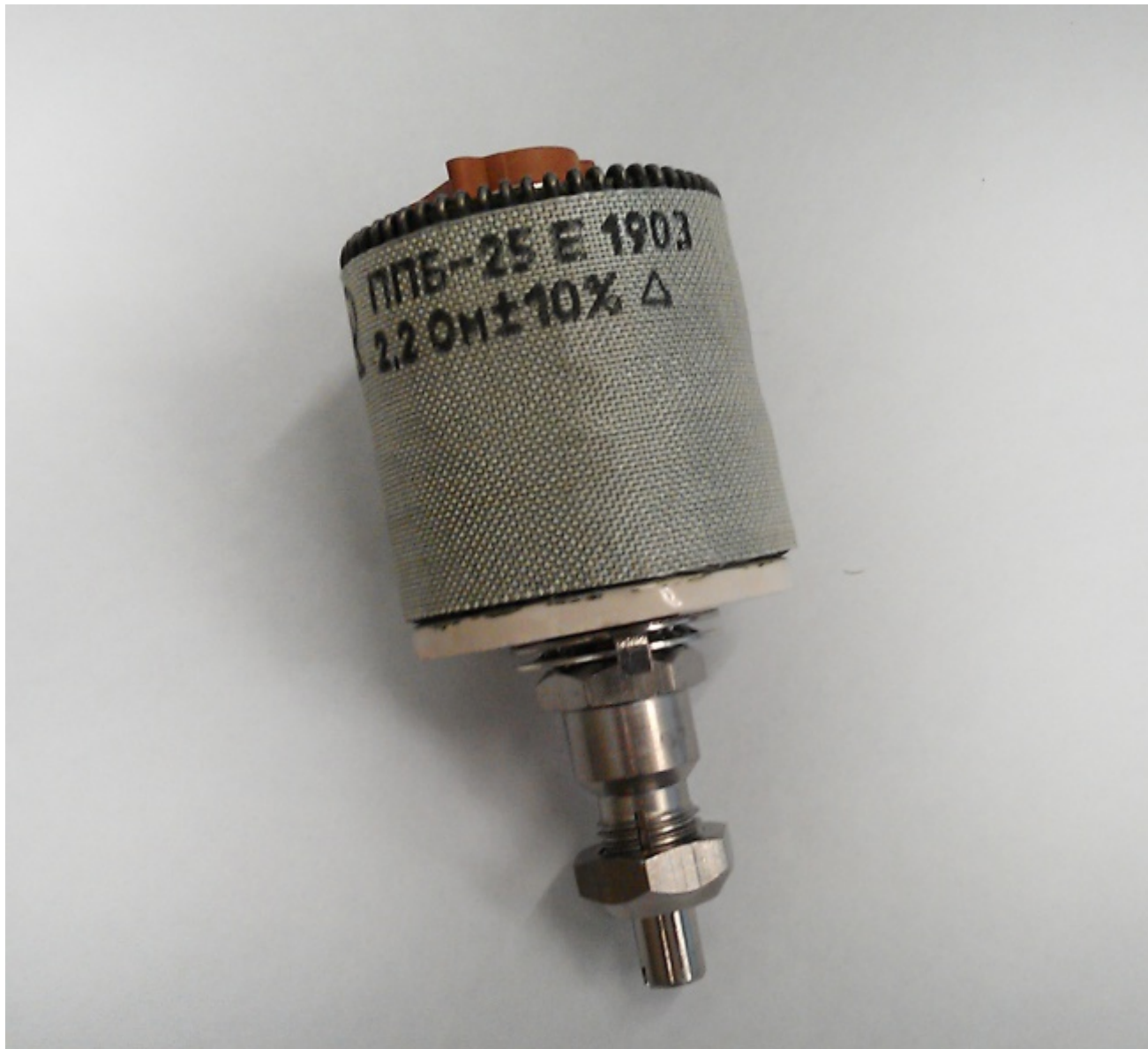





Δ R ППБ-15 1904
10 КОМ $\pm 5\%$

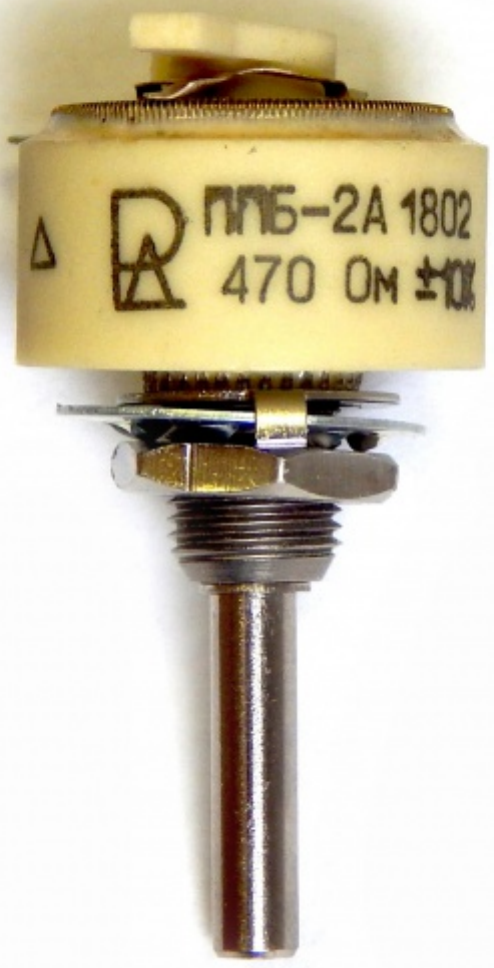

△ □ ПНБ-2А 1802
470 Ом ±10%

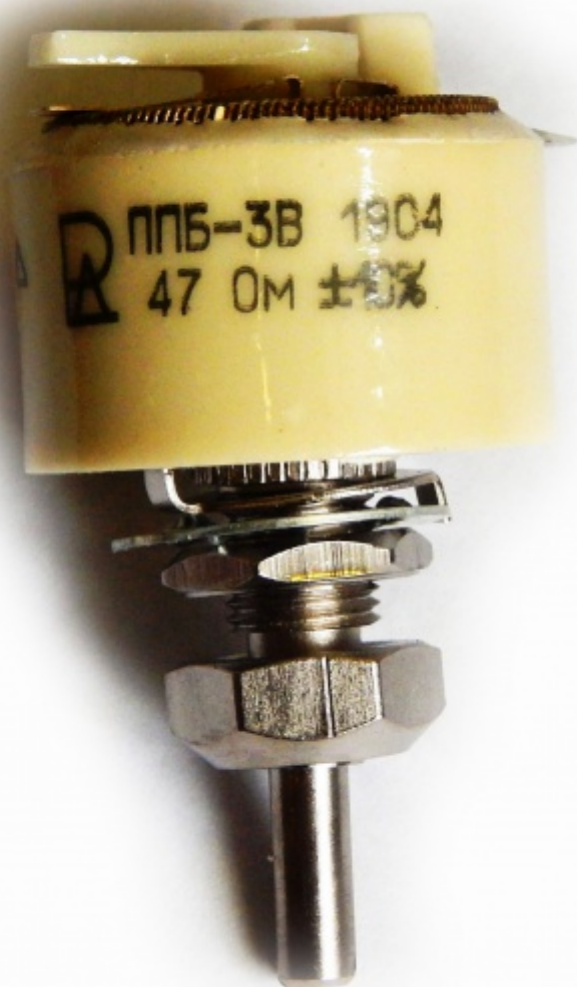



ППБ-25 Е 190
330 Ом ±10%



ППБ-50Г 1905
2.2 Ом ± 5% Δ





















Резисторы переменные проволочные бескаркасные подстроечные (варианты исполнения оси «Б», «В», «Д», «Е») и регулировочные (варианты исполнения оси «А», «Г») однооборотные с круговым перемещением подвижной системы для навесного монтажа, предназначены для работы в цепях постоянного и переменного тока частотой до 1000 Гц. Климатическое исполнение УХЛ.

Номинальная мощность рассеяния, Вт	1, 2, 3, 16, 25, 50
Диапазон номинальных сопротивлений, Ом:	
1; 2 Вт	100...10000
3 Вт	4,7...22000
16; 25; 50 Вт	2,2...47000
Допускаемые отклонения от номинального сопротивления, %	$\pm 5; \pm 10$
Число циклов перемещения подвижной системы	1000; 5000
Нижнее значение температуры окружающей среды, °С	-60
Верхнее значение температуры окружающей среды, °С	+155

масса и габаритные размеры

Тип резистора	Номинальная мощность рассеяния, Вт	Вариант исполнения оси	Масса, г, не более	Срок сохраняемости, лет	Минимальная наработка, ч	Габариты		
						Д	Н	В
ППБ	1	А, Б, В	25	12	20000	18 ^{+1,5}	 Резисторы переменные проволочные ППБ	 Резисторы переменные проволочные ППБ
	2		20 ⁺²			26 \pm 2,5		
	3		25 ⁺²			12 \pm 1,5		
							34 \pm 3	

						 Резисторы переменные проволочные ППБ 16±1,5 22±2  Резисторы переменные проволочные ППБ  Резисторы переменные проволочные ППБ	 Резисторы переменные проволочные ППБ  Резисторы переменные проволочные ППБ
16 25 50	Г, Д, Е	100 150 350	15	25000	35±3 35±3 35±3	 Резисторы переменные проволочные ППБ 26±2 44±3 67±4  Резисторы переменные проволочные ППБ  Резисторы переменные проволочные ППБ	 Резисторы переменные проволочные ППБ  Резисторы переменные проволочные ППБ 42±4  Резисторы переменные проволочные ППБ  Резисторы переменные проволочные ППБ 42±4 58±4  Резисторы переменные проволочные ППБ  Резисторы переменные проволочные ППБ

ПБ-1, 2, 3

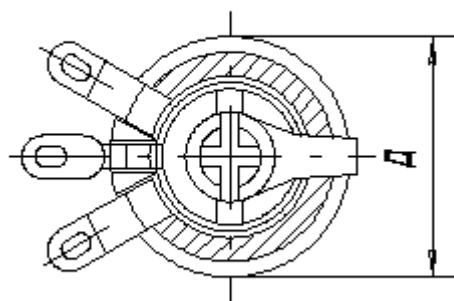
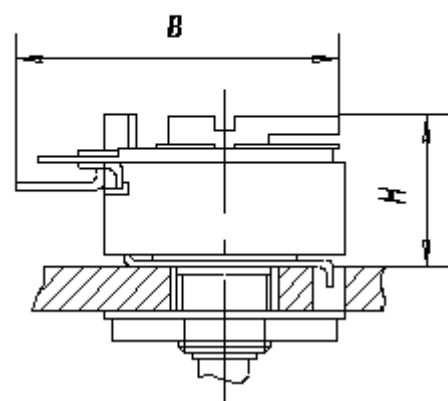

ПБ-16, 25, 50

